

Кондиціонери Galactic – надійне обладнання, створене з метою забезпечити ринок України високоякісним кліматичним устаткуванням з тривалим терміном експлуатації. Найкращі інженери та дизайнери зробили його довершеним і таким, що викликає захоплення навіть у найвибагливіших користувачів. Сучасні моделі кондиціонерів поєднують у собі елегантний дизайн, потужність та доступність.

Використання найсучасніших технологій, суворий контроль якості, тестування ключових компонентів устаткування та відповідність вимогам найвищих стандартів гарантують надійність обладнання та його високу енергоефективність.

На сьогоднішній день асортимент кліматичного обладнання Galactic представлений:

- Побутовими спліт-системами (on-off та inverter)
- Мульти спліт-системами інверторного типу
- Напівпромисловими кондиціонерами (on-off та inverter)
- Компресорно-конденсаторними блоками
- Тепловими насосами повітря-вода
- VRF-системами у 2-х та 3-х трубному виконанні

За допомогою систем кондиціонування Galactic можна створити ідеальний мікроклімат різноманітних приміщень: від невеликої кімнати до виробничого промислового об'єкта.



GALACTIC

Атмосфера вашої оселі

<https://systemax.ua/ua/galactic.html>

ТОВ ПК СИСТЕМАКС

+38 (044) 334-44-27

GALACTIC

Атмосфера вашої оселі

Galactic.ua



СИСТЕМИ КОНДИЦІЮВАННЯ ПОВІТРЯ

**2021
2022**

Функції кондиціонерів Galactic	3
Інверторні кондиціонери серії Scandic	4
Інверторні кондиціонери серії Nobel	6
Інверторні кондиціонери серії Orient	7
Інверторні кондиціонери серії Proxima	8
Інверторні кондиціонери серії Meridian	9
Інверторні мульти спліт-системи серії Free Space	10
Інверторні напівпромислові кондиціонери консольного типу серії Explorer	15
Інверторні напівпромислові кондиціонери касетного типу серії Explorer	16
Інверторні напівпромислові кондиціонери каналного типу серії Explorer	18
Компресорно-конденсаторні блоки	22
Мультизональні системи	27
Теплові насоси типу повітря-вода	44



Атмосфера вашої оселі



Опції та функції		Scandic	Nobel	Orient	Proxima	Meridian	Free Space	Опис
	Генератор іонів			■	■	■		В цих моделях використовується вбудований іонізатор, який насичує повітря корисними для здоров'я негативно зарядженими іонами ION-
	Cold Plasma	■	■					Плазмове очищення повітря вбиває віруси і нейтралізує токсичні речовини, запобігає поширенню інфекційних захворювань, видаляє пил та неприємні запахи
	Фільтр cold-catalyst	■		■	■			Фільтр нового покоління ефективно затримує навіть найменші частинки пилу
	Карбоновий фільтр	■	■	■	■			Ефективно знищує неприємні побутові запахи. Активним елементом фільтра є активоване вугілля
	Катехіновий фільтр							Знешкоджує шкідливі бактерії та мікроорганізми. Активним елементом є катехін - природний антисептик
	Мульти-фільтр					■	■	Тотальна очистка повітря завдяки одночасному використанню відразу 4 фільтрів: HEPA фільтр, Aroma фільтр, Silver Ion фільтр, Катехіновий фільтр
	Функція SELF CLEANING	■	■	■	■			Автоматичний захист від появи плісняви в теплообміннику внутрішнього блоку
	Режим 4D AUTO-Air	■	■	■	■			Завдяки функції 4D AUTO-Air можливе регулювання подачі повітря в чотирьох напрямках, що суттєво підвищує зручність та комфорт для користувача
	Функція I FEEL	■	■	■	■			Температурний датчик в пульті дистанційного керування дозволяє більш точно підтримувати температуру в приміщенні, безпосередньо в місті знаходження людей
	Режим SUPER швидке охолодження чи нагрів	■	■	■	■	■	■	Режим SUPER використовується для швидкого нагріву або охолодження приміщення.
	Автоматичний режим роботи	■	■	■	■	■	■	Після натискання кнопки "SMART" на пульті дистанційного керування, кондиціонер буде працювати у найбільш комфортному режимі, в залежності від кімнатної температури.
	Осушення повітря	■	■	■	■	■	■	Ефективна незалежна функція осушення повітря
	Нічний режим Sleep	■	■	■	■	■	■	Автоматична підтримка комфортної температури згідно алгоритму Sleep Auto та його відключення через 8 годин
	Таймер включення-відключення	■	■	■	■	■	■	Установка таймера на включення і відключення кондиціонера через будь-який проміжок часу з точністю до хвилини в межах 24 годин
	Прихований дисплей	■	■	■	■		■	Передня панель всіх настінних спліт-систем виконана з світлопрозорого пластика, завдяки якому дисплей залишається абсолютно непомітним, якщо кондиціонер вимкнено
	Керування через Wi-Fi	■		■	опція			В комплекті Wi-Fi-модуль для керування кондиціонером зі смартфона (Android, IOS)
	Двостороннє підключення дренажу	■	■	■	■	■	■	Для зручності монтажу дренаж можна підключити як зліва так і справа
	Авторестарт	■	■	■	■	■	■	У разі непередбаченого відключення кондиціонера через збій живлення, після відновлення подачі електроенергії він автоматично повертається до роботи з попередніми налаштуваннями
	Захист зовнішнього блоку від обмерзання	■	■	■	■	■	■	Інтелектуальний захист теплообмінника зовнішнього блоку при обігріві - Smart Defrost
	Інтелектуальна самодіагностика	■	■	■	■	■	■	Коди можливих помилок виводяться на дисплей панелі управління
	Захист від коливальних напруг		■			■		Стабільна робота кондиціонера при коливаннях напруги в межах 187-265В

Серія Scandic Inverter



GALACTIC

Атмосфера вашої оселі



3 роки гарантії



Клас енергоефективності A+++



Керування через Wi-Fi (в комплекті)



Двостороннє підключення дренажу



Захист від коливань напруги



Авторестарт



Інтелектуальна самодіагностика



Захист зовнішнього блоку від обмерзання



Режим 4D AUTO-Air



Фільтр cold-catalyst



Карбоновий фільтр



Cold Plasma



Характеристики

Модель		GKZ/GCZ 10SH-W	GKZ/GCZ 12SH-W
Електроживлення		1 фаза, 220-240 В, 50 Гц	
Підключення електроживлення		Зовнішній блок, 3x2,5 мм ²	
Міжблочне з'єднання		5x1,5 мм ²	
Холодопродуктивність	Вт	2637 (912-4396)	3517 (927-4748)
Теплова продуктивність	Вт	2857 (790-6300)	3517 (979-6500)
Споживна потужність (охолодження)	Вт	600 (52-1550)	977 (53-1590)
Споживна потужність (нагрів)	Вт	646 (140-2100)	1095 (167-2130)
Номинальний струм (охолодження / нагрів)	А	4,0 (0,5-7,0) / 4,22 (1,0-9,2)	4,2 (0,5-7,0) / 4,8 (1,2-9,4)
Клас енергоефективності охолодження		A+++	A++
Клас енергоефективності обігрів		A++	A++
SEER (охолодження)		8,5	8,1
SCOP (обігрів)		4,6	4,6
Рівень шуму внутрішнього блоку	дБ(А)	42/35/25/21,5	42/35/25/22
Циркуляція повітря	м ³ /год	611/479/360	611/479/360
Діаметр труб (рідина-газ)	дюйм мм	1/4-3/8 6,35-9,52	1/4-3/8 6,35-9,52
Макс. довж. магістралі / перепад по висоті	м	25 / 10	25 / 10
Фреон (базова заправка)	г	R32 (870)	R32 (870)
Вага нетто вн./зовн. блоку	кг	8,5 / 34,7	8,5 / 34,7
Розмір внутрішнього блоку (ШxВxГ)	мм	802x297x189	802x297x189
Розмір зовнішнього блоку (ШxВxГ)	мм	800x554x333	800x554x333
Відстань між опорами зовнішнього блоку	мм	514	514
Діапазон робочих температур	холод	від -15 до +43 °С	від -15 до +43 °С
	тепло	від -30 до +30 °С	від -30 до +30 °С
Виробник компресора		GMCC	GMCC



Подвійний теплообмінник

Повноцінний дворядний теплообмінник.

Товщина теплообмінника складає 45 мм (у звичайних моделях в залежності від виробника вона становить 18-25 мм)



Захист від вібрацій

Кріплення двигуна крильчатки оснащено гумовими вставками для зменшення вібрації. Місця можливого виникнення підвищеного шуму та вібрації проклеєні спеціальними шумопоглинальними матеріалами

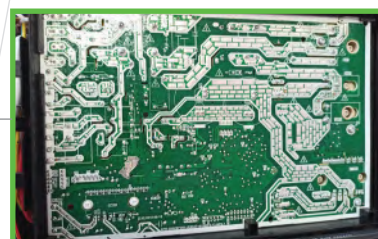

Захист плати

Плата захищена спеціальним силіконовим шаром, що забезпечує захист від вологи та більш тривалий термін експлуатації



Підігрів піддону зовнішнього блоку

Вбудований підігрів піддона зовнішнього боку мінімізує утворення криги всередині блоку при низьких температурах і виходу з ладу крильчатки та двигуна



Підігрів картера компресора

Компресор оснащений підігрівом картера компресора і подвійною тепло-шумо ізоляцією





3 роки гарантії



Клас енергоефективності A



Екологічний холодоагент



Двостороннє підключення дренажу



Захист від коливань напруги



Авторестарт



Інтелектуальна самодіагностика



Захист зовнішнього блоку від обмерзання



Режим 4D AUTO-Air



Карбоновий фільтр



Функція SELF CLEANING



Cold Plasma

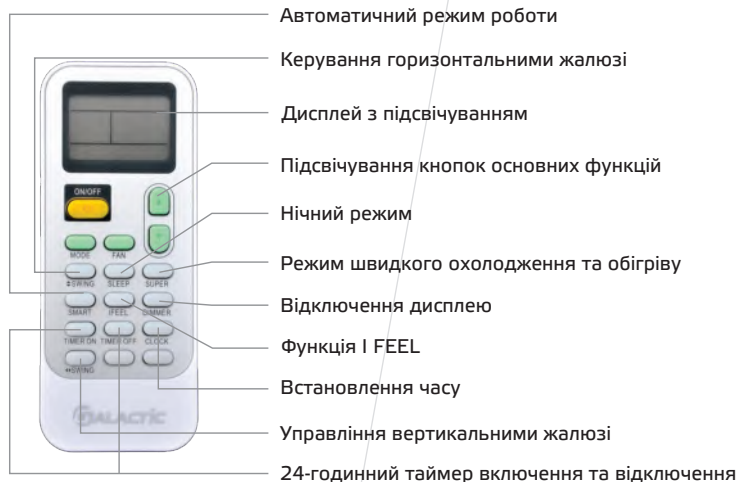

Характеристики

Модель		GKZ/GCZ 09H-S	GKZ/GCZ 12H-S	GKZ/GCZ 18H-S1	GKZ/GCZ 24H-S1
Електроживлення		1 фаза, 220-240 В, 50 Гц			
Підключення електроживлення		Внутрішній блок, 3x1,5 мм ²		Зовнішній блок, 3x2,5 мм ²	
Міжблочне з'єднання		4x1,5 мм ²		5x1,5 мм ²	
Холодопродуктивність	Вт	2600 (1400-3000)	3400 (1500-3600)	5100 (900-5900)	6500 (2300-7300)
Теплова продуктивність	Вт	2700 (1400-3000)	4000 (1500-4100)	5600 (1600-6400)	6800 (2300-8000)
Споживна потужність (охолодження)	Вт	905 (350-1250)	1190 (360-1450)	1500 (220-2000)	1960 (650-2600)
Споживна потужність (нагрів)	Вт	740 (350-1300)	1140 (380-1500)	1455 (310-1950)	1880 (630-3100)
Номінальний струм (охолодження / нагрів)	А	4 / 3,4	5,3 / 5,1	6,9 / 6,6	8,7 / 8,4
Клас енергоефективності охолодження		A+	A+	A++	A++
Клас енергоефективності обігріву		A	A	A	A
SEER (охолодження)		5,6	5,6	6,1	6,3
SCOP (обігрів)		3,8	3,8	4,0	4,0
Рівень шуму внутрішнього блоку	дБ(А)	37/33/26	37/33/26	44/40/35	48/42/36
Циркуляція повітря	м ³ /год	550	580	1000	1100
Діаметр труб (рідина-газ)	дюйм мм	1/4-3/8 6,35-9,52	1/4-3/8 6,35-9,52	1/4-1/2 6,35-12,7	3/8-5/8 9,52-15,9
Макс. довж. магістралі / перепад по висоті	м	20 / 8	20 / 8	20 / 8	20 / 10
Фреон (базова заправка)	г	R410A (620)	R410A (850)	R410A (1360)	R410A (1850)
Вага нетто вн./зовн. блоку	кг	8/22	8/23	12/34	13/56
Розмір внутрішнього блоку (ШxВxГ)	мм	745x270x212	780x270x212	960x315x230	1121x315x230
Розмір зовнішнього блоку (ШxВxГ)	мм	660x482x240	660x482x240	810x585x280	884x793x366
Відстань між опорами зовнішнього блоку	мм	438	438	510	662
Діапазон робочих температур	холод	від -10 до +43 °C	від -10 до +43 °C	від -10 до +43 °C	від -10 до +43 °C
	тепло	від -15 до +24 °C	від -15 до +24 °C	від -15 до +24 °C	від -15 до +24 °C
Виробник компресора		GMCC	GMCC	GMCC	HIGHLY



3 роки гарантії



Керування через Wi-Fi (в комплекті)



Двостороннє підключення дренажу



Захист від коливань напруги



Авторестарт



Інтелектуальна самодіагностика



Захист зовнішнього блоку від обмерзання



Режим 4D AUTO-Air



Функція SELF CLEANING



Фільтр cold-catalyst



Карбоновий фільтр



Іонізація повітря



Характеристики

Модель		GKZ/GCZ 09HF-S	GKZ/GCZ 12HF-S	GKZ/GCZ 18HF-S	GKZ/GCZ 24HF-S
Електроживлення		1 фаза, 220-240 В, 50 Гц			
Підключення електроживлення		Внутрішній блок, 3x1,5 мм ²			Зовнішній блок, 3x2,5 мм ²
Міжблочне з'єднання		4x1,5 мм ²			5x1,5 мм ²
Холодопродуктивність	Вт	2638 (1172-3224)	3224 (1172-3839)	5275 (1817-6125)	7034 (2667-7884)
Теплова продуктивність	Вт	2638 (908,5-3751)	3517 (1055-4044)	5275 (1301-6383)	7327 (1612-8792)
Споживна потужність (охолодження)	Вт	822 (100-1250)	1004 (130-1280)	1755 (140-2360)	2344 (240-3030)
Споживна потужність (нагрів)	Вт	731 (140-1340)	974 (180-1220)	1505 (200-2410)	2282 (260-3140)
Номінальний струм	охолодження	A	4,4 (0,5~5,6)	7,6 (0,6~10,3)	10,2 (1,0-13,2)
	нагрів	A	3,2 (0,6~5,8)	4,3 (0,8~5,3)	6,5 (0,9~10,5)
Клас енергоефективності охолодження		A	B	A+	A++
Клас енергоефективності обігріву		A	C	A	A
SEER (охолодження)		5,1	4,6	5,6	6,2
SCOP (обігріву)		3,4	3,0	3,4	4,0
Рівень шуму внутрішнього блоку	дБ(А)	37,5/31/26	39,5/34/26	42,5/37/32,5	45/39/34
Циркуляція повітря	м ³ /год	417/319/276	500/410/360	835/655/525	980/800/640
Діаметр труб (рідина-газ)	дюйм	1/4-3/8	1/4-3/8	1/4-1/2	3/8-5/8
	мм	6,35-9,52	6,35-9,52	6,35-12,7	9,52-15,9
Макс. довж. магістралі / перепад по висоті	м	25 / 10	25 / 10	30 / 20	50 / 25
Фреон (базова заправка)	г	R410A (500)	R410A (700)	R410A (1300)	R410A (1850)
Вага нетто вн./зовн. блоку	кг	7,7 / 20	7,7 / 22,7	10,4 / 29,9	11,9 / 48,4
Розмір внутрішнього блоку (ШxВxГ)	мм	715x285x194	715x285x194	957x302x213	1040x327x220
Розмір зовнішнього блоку (ШxВxГ)	мм	681x434x285x	700x550x275	770x555x300	845x702x363
Відстань між опорами зовнішнього блоку	мм	460	450	487	540
Діапазон робочих температур	холод	від 0 до +50 °C	від 0 до +50 °C	від 0 до +50 °C	від 0 до +50 °C
	тепло	від -15 до +30 °C	від -15 до +30 °C	від -15 до +30 °C	від -15 до +30 °C
Виробник компресора		GMCC	GMCC	GMCC	GMCC

Серія Proxima Inverter

GALACTIC

Атмосфера вашої оселі



3 роки гарантії



Керування через Wi-Fi (опція)



Двостороннє підключення дренажу



Захист від коливань напруги



Авторестарт



Інтелектуальна самодіагностика



Захист зовнішнього блоку від обмерзання



Режим 4D AUTO-Air



Функція SELF CLEANING



Фільтр cold-catalyst



Карбоновий фільтр



Іонізація повітря



Характеристики

Модель		GKZ/GCZ 09M-S	GKZ/GCZ 12M-S	GKZ/GCZ 18M-S	GKZ/GCZ 24M-S
Електроживлення		1 фаза, 220-240 В, 50 Гц			
Підключення електроживлення		Внутрішній блок, 3x1,5 мм ²			Зовнішній блок, 3x2,5 мм ²
Міжблочне з'єднання		4x1,5 мм ²			5x1,5 мм ²
Холодопродуктивність	Вт	2638 (1172-3224)	3224 (1172-3839)	5275 (1817-6125)	7034 (2667-7884)
Теплова продуктивність	Вт	2638 (908,5-3751)	3517 (1055-4044)	5275 (1301-6383)	7327 (1612-8792)
Споживна потужність (охолодження)	Вт	822 (100-1250)	1004 (130-1280)	1755 (140-2360)	2344 (240-3030)
Споживна потужність (нагрів)	Вт	731 (140-1340)	974 (180-1220)	1505 (200-2410)	2282 (260-3140)
Номинальний струм	охолодження	A 3,6 (0,4~5,5)	4,4 (0,5~5,6)	7,6 (0,6~10,3)	10,2 (1,0-13,2)
	нагрів	A 3,2 (0,6~5,8)	4,3 (0,8~5,3)	6,5 (0,9~10,5)	9,9 (1,1-13,7)
Клас енергоефективності охолодження		A	B	A+	A++
Клас енергоефективності обігріву		A	C	A	A
SEER (охолодження)		5,1	4,6	5,6	6,2
SCOP (обігріву)		3,4	3,0	3,4	4,0
Рівень шуму внутрішнього блоку	дБ(А)	37,5/31/26	39,5/34/26	42,5/37/32,5	45/39/34
Циркуляція повітря	м ³ /год	417/319/276	500/410/360	835/655/525	980/800/640
Діаметр труб (рідина-газ)	дюйм	1/4-3/8	1/4-3/8	1/4-1/2	3/8-5/8
	мм	6,35-9,52	6,35-9,52	6,35-12,7	9,52-15,9
Макс. довж. магістралі / перепад по висоті	м	25 / 10	25 / 10	30 / 20	50 / 25
Фреон (базова заправка)	г	R410A (500)	R410A (700)	R410A (1300)	R410A (1850)
Вага нетто вн./зовн. блоку	кг	7,7 / 20	7,7 / 22,7	10,4 / 29,9	11,9 / 48,4
Розмір внутрішнього блоку (ШxВxГ)	мм	715x285x194	715x285x194	957x302x213	1040x327x220
Розмір зовнішнього блоку (ШxВxГ)	мм	681x434x285x	700x550x275	770x555x300	845x702x363
Відстань між опорами зовнішнього блоку	мм	460	450	487	540
Діапазон робочих температур	холод	від 0 до +50 °C	від 0 до +50 °C	від 0 до +50 °C	від 0 до +50 °C
	тепло	від -15 до +30 °C	від -15 до +30 °C	від -15 до +30 °C	від -15 до +30 °C
Виробник компресора		GMCC	GMCC	GMCC	GMCC

Серія Meridian Inverter

GALACTIC

Атмосфера вашої оселі

3
РОКИ
ПОВНОЇ
ГАРАНТІЇ

3 роки гарантії

A
CLASS

Клас енергоефективності A

GAS
ECOLOGIC

Екологічний холодоагент



Двостороннє підключення дренажу



Захист від коливань напруги



Авторестарт

SELF

Інтелектуальна самодіагностика



Захист зовнішнього блоку від обмерзання



Мульти-фільтр



Іонізація повітря



Характеристики

Модель		GKZ/GCZ 09HM-S	GKZ/GCZ 12HM-S
Електроживлення		1 фаза, 220-240 В, 50 Гц	
Підключення електроживлення		Внутрішній блок, 3x1,5 мм ²	
Міжблочне з'єднання		4x1,5 мм ²	
Холодопродуктивність	Вт	2600 (900-3000)	3200 (900-3550)
Теплова продуктивність	Вт	2650 (900-3000)	3250 (900-3550)
Споживна потужність (охолодження)	Вт	810 (280-1230)	995 (280-1350)
Споживна потужність (нагрів)	Вт	730 (230-1200)	900 (230-1300)
Клас енергоефективності охолодження		A	A
Клас енергоефективності обігріву		A	A
EER (охолодження)		3,21	3,22
COP (обігрів)		3,63	3,61
Рівень шуму внутрішнього блоку	дБ(А)	38/35/33	39/35/33
Циркуляція повітря	м ³ /год	550	580
Діаметр труб (рідина-газ)	дюйм мм	1/4-3/8 6,35-9,52	1/4-3/8 6,35-9,52
Макс. довж. магістралі / перепад по висоті	м	15 / 5	15 / 5
Фреон (базова заправка)	г	R410A (540)	R410A (640)
Вага нетто вн./зовн. блоку	кг	7,7 / 22,9	7,9 / 23,2
Розмір внутрішнього блоку (ШхВхГ)	мм	745x270x214	745x270x214
Розмір зовнішнього блоку (ШхВхГ)	мм	660x482x240	660x482x240
Відстань між опорами зовнішнього блоку	мм	480	510
Діапазон робочих температур	холод	від 0 до +43 °С	від 0 до +43 °С
	тепло	від -15 до +24 °С	від -15 до +24 °С
Виробник компресора		LG	LG

Внутрішні блоки настінного типу



Модель		GKM09H-S	GKM12H-S	GKM18H-S
Холодопродуктивність	Вт	2600	3500	5000
Теплова продуктивність	Вт	2800	3800	5300
Споживна потужність	Вт	42	44	70
Струм	А	0,2	0,2	0,3
Циркуляція повітря	м ³ /год	500	600	900
Рівень шуму внутрішнього блоку (Макс./Мін.)	дБ(А)	38/25	39/25	46/39
Розмір внутрішнього блоку (ШхВхГ)	мм	850×270×208	850×270×208	960×315×230
Вага нетто блоку	кг	8,5	8,5	12
Діаметр труб (рідина-газ)	дюйм (мм)	1/4-3/8 (6,35-9,52)		1/4-1/2* (6,35-12,7*)

Внутрішні блоки підлогово-стельового типу типу

Модель		GFM 12H-S	GFM 18H-S
Холодопродуктивність	Вт	3500	5200
Теплова продуктивність	Вт	4000	5500
Споживна потужність	Вт	85	85
Струм	А	0,38	0,38
Циркуляція повітря	м ³ /год	800	800
Рівень шуму внутрішнього блоку	дБ(А)	41	41
Розмір внутрішнього блоку (ШхВхГ)	мм	990×680×230	990×680×230
Вага нетто блоку	кг	27	27
Діаметр труб (рідина-газ)	дюйм (мм)	1/4-3/8 (6,35-9,52)	1/4-1/2* (6,35-12,7*)



Внутрішні блоки підлогово-стельового типу типу

Модель		GBM 12H-S	GBM 18H-S
Холодопродуктивність	Вт	3500	5000
Теплова продуктивність	Вт	4000	5500
Споживна потужність	Вт	70	70
Струм	А	0,32	0,32
Циркуляція повітря	м ³ /год	800	800
Рівень шуму внутрішнього блоку	дБ(А)	Макс. 47/ Мін. 40	Макс. 47/ Мін. 40
Розмір внутрішнього блоку (ШхВхГ)	мм	650x270x570	650x270x570
Розмір панелі (ШхВхГ)	мм	650x30x650	650x30x650
Вага нетто блоку	кг	21	21
Діаметр труб (рідина-газ)	дюйм (мм)	1/4-3/8 (6,35-9,52)	1/4-1/2* (6,35-12,7*)

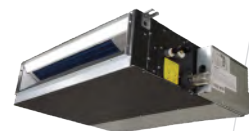

Внутрішні блоки каналного типу

Модель		GDM 09H-S	GDM 12H-S	GDM 18H-S	GDM 24H-S
Холодопродуктивність	Вт	2600	3200	5000	7100
Теплова продуктивність	Вт	3000	3700	5500	8000
Споживна потужність	Вт	44	44	66	152
Струм	А	0,2	0,2	0,3	0,8
Циркуляція повітря	м ³ /год	520	520	700	1000
Рівень шуму внутрішнього блоку	дБ(А)	Макс. 35/ Мін. 25	Макс. 35/ Мін. 25	Макс. 39/ Мін. 27	Макс. 44/ Мін. 30
Статичний тиск (Мін./Макс.)	Па	10/30	10/30	10/30	10/30
Розмір внутрішнього блоку (ШхВхГ)	мм	(700+70)x190x600			(1100+70)x190x447
Вага нетто блоку	кг	20	20	21	24
Діаметр труб (рідина-газ)	дюйм (мм)	1/4-3/8 (6,35-9,52)		1/4-1/2* (6,35-12,7*)	

* В комплекті з'єднувач 12,7-9,52 мм

Зовнішні блоки серії Free Space

- ⊕ Енергоефективність класу А ++
- ⊕ Енергозбереження та високоточне підтримання температури завдяки технології 3-DC Inverter
- ⊕ Надійний двоциліндровий ротаційний DC Inverter компресор
- ⊕ Плавний пуск компресора
- ⊕ Електронний розширювальний вентиль
- ⊕ Збільшений теплообмін завдяки внутрішній насичці в трубках теплообмінника
- ⊕ Максимальна загальна довжина траси до 60 м, до кожного блоку до 25 м
- ⊕ Захисна накладка на вентилі зовнішнього блоку



Підключення
від 2-х до 4-х
внутрішніх блоків



Характеристики

Модель		GMZ2-14H-S	GMZ2-18H-S	GMZ3-24H-S	GMZ4-28H-S	GMZ4-36H-S
Електроживлення		1 фаза, 220-240 В, 50 Гц				
Підключення електроживлення		Зовнішній блок, 3x2,5 мм ²				Зовнішній блок, 3x4,0 мм ²
Міжблочне з'єднання		4x1,5 мм ²				
Холодопродуктивність	Вт	4100 (1400-5500)	5200 (1800-6500)	7000 (2400-8000)	8200 (2900-9000)	10000 (3000-11000)
Теплова продуктивність	Вт	4005 (900-5000)	6000 (1400-6300)	8400 (2100-9200)	9000 (2500-10000)	11000 (3000-12000)
Споживна потужність (охолодження)	Вт	1150 (330-1900)	1520 (390-2200)	1800 (660-2900)	2200 (760-3000)	3100 (1000-3800)
Споживна потужність (нагрів)	Вт	1100 (200-1600)	1500 (290-2300)	2200 (600-2900)	2200 (700-3300)	2800 (1000-4000)
Клас енергоефективності (охолодження)		A++	A++	A++	A++	A++
Клас енергоефективності (нагрів)		A+	A+	A+	A+	A+
Рівень шуму блоку	дБ(А)	62	64	68	68	68
SEER (охолодження)		6,35	6,5	7,1	7,2	7,2
SCOP (нагрів)		4	4,05	4,1	4,1	4,01
Діаметр (рідина/газ)	мм	6,35x2	6,35x2	6,35x3	6,35x4	6,35x4
	мм	9,52x2	9,52x2	9,52x3	9,52x4	9,52x4
Фреон (базова заправка)	мг	1200	1320	2200	2600	2600
Макс. довжина магістралі (до внутрішнього блоку)	м	15	15	25	25	25
Макс. довжина магістралі (загальна)	м	30	30	60	60	60
Перепад по висоті	м	15	15	15	15	15
Довжина магістралі з заводською заправкою	м	15	15	20	20	20
Дозаправка фреону	г/м	15	15	15	15	15
Розмір зовнішнього блоку (ШxВxГ)	мм	730x536x260	810x280x580	950x840x340	950x840x340	950x840x340
Відстань між опорами зовнішнього блоку	мм	475	505	580	580	580
Вага нетто блоку	кг	33	37	66	67	67
Діапазон робочих температур	холод	від -10 до +43 °С	від -10 до +43 °С	від -10 до +43 °С	від -10 до +43 °С	від -10 до +43 °С
	тепло	від -15 до +24 °С	від -15 до +24 °С	від -15 до +24 °С	від -15 до +24 °С	від -15 до +24 °С
Виробник компресора		GMCC	GMCC	GMCC	GMCC	GMCC

Таблиця продуктивності блоків



Атмосфера вашої оселі

GMZ2-14H-S	Охолодження													
	A	B	C	D	Продуктивність (W)			Споживна потужність (W)			(A)	SEER	EER	Клас
комбінація внутрішніх блоків	W	W	W	W	NOM	MIN	MAX	NOM	MIN	MAX			W/W	
09+09	2050	2050			4100	1400	5500	1150	330	1960	5,05	6,35	3,57	A++
09+12	2000	2100			4100	1400	5500	1160	330	1970	5,09	6,35	3,53	A++
GMZ2-18H-S	Охолодження													
	A	B	C	D	Продуктивність (W)			Споживна потужність (W)			(A)	SEER	EER	Клас
комбінація внутрішніх блоків	W	W	W	W	NOM	MIN	MAX	NOM	MIN	MAX			W/W	
09+09	2600	2600			5200	1800	6500	1480	390	2200	6,2	6,50	3,51	A++
09+12	2400	2800			5200	1800	6500	1500	390	2200	6,6	6,50	3,47	A++
12+12	2600	2600			5200	1800	6500	1520	390	2200	6,7	6,50	3,42	A++
GMZ3-24H-S	Охолодження													
	A	B	C	D	Продуктивність (W)			Споживна потужність (W)			(A)	SEER	EER	Клас
комбінація внутрішніх блоків	W	W	W	W	NOM	MIN	MAX	NOM	MIN	MAX			W/W	
09+09	2600	2600			5200	1700	5600	1545	440	2102	6,9		3,37	
09+12	2600	3200			5800	1700	6500	1715	440	2446	7,6		3,38	
09+18	2460	4540			7000	1800	8000	1805	460	2833	8,0		3,88	
12+12	3200	3200			6400	1800	8000	1815	460	2678	8,1		3,53	
12+18	2800	4200			7000	1800	8000	1795	460	2833	8,0		3,90	
09+09+09	2333	2333	2333		7000	2400	8000	1810	660	2900	8,0	7,17	3,87	A++
09+09+12	2170	2170	2670		7000	2400	8000	1820	660	2900	8,1	7,25	3,85	A++
09+12+12	2020	2490	2490		7000	2400	8000	1830	660	2900	8,1	7,32	3,83	A++
12+12+12	2333	2333	2333		7000	2400	8000	1840	660	2900	8,2	7,40	3,80	A++
GMZ4-28H-S	Охолодження													
	A	B	C	D	Продуктивність (W)			Споживна потужність (W)			(A)	SEER	EER	Клас
комбінація внутрішніх блоків	W	W	W	W	NOM	MIN	MAX	NOM	MIN	MAX			W/W	
09+09	2600	2600			5200	1700	5800	1445	365	2127	6,4		3,60	
09+12	2600	3200			5800	1700	6700	1495	365	2464	6,6		3,88	
09+18	2600	4800			7400	1800	7600	2145	365	2699	9,5		3,45	
12+12	3200	3200			6400	1800	7200	1865	365	2652	8,3		3,43	
12+18	3200	4800			8000	1800	7600	2100	365	2699	9,3		3,81	
09+09+09	2600	2600	2600		7800	2300	8200	2150	545	2850	9,5		3,63	
09+09+12	2540	2540	3120		8200	2900	8400	2155	545	2855	9,6		3,81	
09+09+18	2130	2130	3940		8200	2900	8600	2160	545	2860	9,6		3,80	
09+12+12	2370	2915	2915		8200	2900	8000	2165	545	2865	9,6		3,79	
09+12+18	2010	2480	3710		8200	2900	8400	2170	545	2870	9,6		3,78	
12+12+12	2733	2733	2734		8200	2900	8400	2175	545	2875	9,6		3,77	
12+12+18	2340	2340	3520		8200	2900	8600	2180	545	2880	9,7		3,76	
09+09+09+09	2050	2050	2050	2050	8200	2900	9000	2275	760	3000	10,1	7,30	3,60	A++
09+09+09+12	1940	1940	1940	2380	8200	2900	9000	2280	760	3000	10,1	7,25	3,60	A++
09+09+09+18	1690	1690	1690	3130	8200	2900	9000	2285	760	3000	10,1	7,28	3,59	A++
09+09+12+12	1840	1840	2260	2260	8200	2900	9000	2290	760	3000	10,2	7,30	3,58	A++
09+12+12+12	1750	2150	2150	2150	8200	2900	9000	2295	760	3000	10,2	7,32	3,57	A++
12+12+12+12	2050	2050	2050	2050	8200	2900	9000	2300	760	3000	10,2	7,35	3,57	A++
GMZ4-36H-S	Охолодження													
	A	B	C	D	Продуктивність (W)			Споживна потужність (W)			(A)	SEER	EER	Клас
комбінація внутрішніх блоків	W	W	W	W	NOM	MIN	MAX	NOM	MIN	MAX			W/W	
09+09	2600	2600			5200	1700	5800	1480	410	1871	6,6		3,51	
09+12	2600	3200			5800	1700	6700	1530	410	2161	6,9		3,79	
09+18	2600	5000			7600	2500	7600	2180	430	2621	9,8		3,49	
12+12	3200	3200			6400	1800	7200	1900	430	2323	8,5		3,37	
12+18	3200	5000			8200	1800	7600	2630	430	2621	11,8		3,12	
18+18	5000	5000			10000	3000	8500	2930	450	2621	13,1		3,41	
09+09+09	2600	2600	2600		7800	2300	8200	2460	570	2828	11,0		3,17	
09+09+12	2600	2600	3200		8400	2300	8400	2700	570	2897	12,1		3,11	
09+09+18	2550	2550	4900		10000	3000	8600	2820	590	2966	12,6		3,55	
09+12+12	2600	3200	3200		9000	2400	8800	2670	590	2759	12,0		3,37	
09+12+18	2400	2960	4630		9990	3000	8400	2730	590	2897	12,2		3,66	
09+18+18	2060	3970	3970		10000	3000	8600	2920	590	2966	13,1		3,42	
12+12+12	3200	3200	3200		9600	3000	8400	2750	590	2897	12,3		3,49	
12+12+18	2800	2800	4390		9990	3000	8600	2850	590	2966	12,8		3,51	
12+18+18	2420	3790	3790		10000	3000	8600	2950	590	2966	13,2		3,39	
09+09+09+09	2500	2500	2500	2500	10000	3000	11000	2980	1000	3800	13,8	7,20	3,36	A++
09+09+09+12	2364	2364	2364	2909	10000	3000	11000	2985	1000	3805	13,8	7,22	3,35	A++
09+09+09+18	2031	2031	2031	3906	10000	3000	11000	2990	1000	3810	13,8	7,25	3,34	A++
09+09+12+12	2241	2241	2759	2759	10000	3000	11000	2995	1000	3815	13,8	7,27	3,34	A++
09+09+12+18	1940	1940	2388	3731	10000	3000	11000	3000	1000	3820	13,8	7,28	3,33	A++
09+09+18+18	1711	1711	3289	3289	10000	3000	11000	3005	1000	3825	13,8	7,28	3,33	A++
09+12+12+12	2131	2623	2623	2623	10000	3000	11000	3010	1000	3830	13,8	7,26	3,32	A++
09+12+12+18	1857	2286	2286	3571	10000	3000	11000	3015	1000	3835	13,8	7,25	3,32	A++
12+12+12+12	2500	2500	2500	2500	10000	3000	11000	3020	1000	3840	13,8	7,29	3,31	A++
12+12+12+18	2192	2192	2192	3425	10000	3000	11000	3025	1000	3845	13,8	7,30	3,31	A++

Таблиця продуктивності блоків



Атмосфера вашої оселі

GMZ2-14H-S	Нагрів											(A)	SCOP	COP W/W	Клас
	A	B	C	D	Продуктивність (W)			Споживна потужність (W)							
комбінація внутрішніх блоків	W	W	W	W	NOM	MIN	MAX	NOM	MIN	MAX					
09+09	2250	2250			4500	1400	5000	1100	200	1650	4,8	4,00	4,09	A+	
09+12	2150	2350			4500	1400	5000	1100	200	1680	4,8	4,00	4,09	A+	

GMZ2-18H-S	Нагрів											(A)	SCOP	COP W/W	Клас
	A	B	C	D	Продуктивність (W)			Споживна потужність (W)							
комбінація внутрішніх блоків	W	W	W	W	NOM	MIN	MAX	NOM	MIN	MAX					
09+09	3000	3000			6000	1400	6300	1460	290	2200	6,4	4,10	4,11	A+	
09+12	2500	3500			6000	1400	6300	1480	290	2250	6,5	4,12	4,05	A+	
12+12	3000	3000			6000	1400	6300	1500	290	2300	6,6	4,15	4,00	A+	

GMZ3-24H-S	Нагрів											(A)	SCOP	COP W/W	Клас
	A	B	C	D	Продуктивність (W)			Споживна потужність (W)							
комбінація внутрішніх блоків	W	W	W	W	NOM	MIN	MAX	NOM	MIN	MAX					
09+09	3000	3000			6000	1700	7500	1615	520	2300	7,2		3,72		
09+12	3000	3700			6700	1700	7500	1915	520	2300	8,5		3,50		
09+18	2820	5180			8000	1900	8900	2125	520	2400	9,4		3,76		
12+12	3700	3700			7400	1900	8500	2175	520	2400	9,6		3,40		
12+18	3220	4780			8000	2000	9200	2155	520	2500	9,6		3,71		
09+09+09	2800	2800	2800		8400	2100	9200	2210	600	2900	9,8	4,18	3,80	A+	
09+09+12	2600	2600	3200		8400	2100	9200	2210	600	2900	9,8	4,21	3,80	A+	
09+12+12	2400	3000	3000		8400	2100	9200	2220	600	2900	9,8	4,25	3,78	A+	
12+12+12	2800	2800	2800		8400	2100	9200	2230	600	2900	9,9	4,28	3,77	A+	

GMZ4-28H-S	Нагрів											(A)	SCOP	COP W/W	Клас
	A	B	C	D	Продуктивність (W)			Споживна потужність (W)							
комбінація внутрішніх блоків	W	W	W	W	NOM	MIN	MAX	NOM	MIN	MAX					
09+09	3000	3000			6000	1500	7800	1565	380	2800	6,9		3,83		
09+12	3000	3700			6700	1500	7800	1765	380	2800	7,8		3,80		
09+18	3000	5500			8500	1600	9200	1940	400	2800	8,6		4,38		
12+12	3700	3700			7400	1500	8800	1945	380	2800	8,6		3,80		
12+18	3620	5380			9000	1700	9500	2100	600	2800	9,3		4,29		
09+09+09	3000	3000	3000		9000	2300	9500	2100	600	3100	9,3		4,29		
09+09+12	2784	2784	3433		9000	2300	9500	2100	600	3100	9,3		4,29		
09+09+18	2350	2350	4300		9000	2300	9500	2100	600	3100	9,3		4,29		
09+12+12	2600	3200	3200		9000	2300	9500	2100	600	3100	9,3		4,29		
09+12+18	2210	2730	4060		9000	2300	9600	2100	600	3100	9,3		4,29		
12+12+12	3000	3000	3000		9000	2300	9500	2100	600	3100	9,3		4,29		
12+12+18	2580	2580	3840		9000	2300	10000	2100	600	3100	9,3		4,29		
09+09+09+09	2250	2250	2250	2250	9000	2500	10000	2275	700	3300	10,1	4,27	3,96	A+	
09+09+09+12	2125	2125	2125	2625	9000	2500	10000	2280	700	3300	10,1	4,28	3,95	A+	
09+09+09+18	1860	1860	1860	3420	9000	2500	10000	2285	700	3300	10,1	4,28	3,94	A+	
09+09+12+12	2015	2015	2485	2485	9000	2500	10000	2290	700	3300	10,2	4,28	3,93	A+	
09+12+12+12	1920	2360	2360	2360	9000	2500	10000	2295	700	3300	10,2	4,30	3,92	A+	
12+12+12+12	2250	2250	2250	2250	9000	2500	10000	2300	700	3300	10,2	4,30	3,91	A+	

GMZ4-36H-S	Нагрів											(A)	SCOP	COP W/W	Клас
	A	B	C	D	Продуктивність (W)			Споживна потужність (W)							
комбінація внутрішніх блоків	W	W	W	W	NOM	MIN	MAX	NOM	MIN	MAX					
09+09	3000	3000			6000	1500	7800	1600	600	2393	7,2		3,75		
09+12	3000	3700			6700	1500	7800	1800	800	2393	8,1		3,72		
09+18	3000	5800			8800	1600	9200	2350	800	2730	10,5		3,74		
12+12	3700	3700			7400	1500	8800	1980	700	2699	8,9		3,74		
12+18	3700	5800			9500	1700	9500	2550	800	2819	11,4		3,73		
18+18	5500	5500			11000	1800	10000	2550	800	2819	11,4		4,31		
09+09+09	3000	3000	3000		9000	2500	11000	2490	900	3800	11,2		3,61		
09+09+12	3000	3000	3700		9700	2500	11000	2460	900	3800	11,0		3,94		
09+09+18	2797	2797	5407		11000	2500	11000	2660	900	3800	11,9		4,14		
09+12+12	3000	3700	3700		10400	2500	11000	2680	900	3800	12,0		3,88		
09+12+18	2640	3256	5104		11000	2500	11000	2600	900	3800	11,7		4,23		
09+18+18	2260	4370	4370		11000	2500	11000	2660	900	3800	11,9		4,14		
12+12+12	3667	3667	3667		11000	2500	11000	2700	900	3800	12,1		4,07		
12+12+18	3083	3083	4833		11000	2500	11000	2600	900	3800	11,7		4,23		
12+18+18	2660	4170	4170		11000	2500	11000	2600	900	3800	11,7		4,23		
09+09+09+09	2750	2750	2750	2750	11000	3000	11000	2800	1000	4000	12,4	4,01	3,93	A+	
09+09+09+12	2598	2598	2598	3205	11000	3000	11000	2805	1000	4000	12,6	4,11	3,92	A+	
09+09+09+18	2230	2230	2230	4311	11000	3000	11000	2810	1000	4000	12,6	4,13	3,91	A+	
09+09+12+12	2463	2463	3037	3037	11000	3000	11000	2815	1000	4000	12,6	4,15	3,91	A+	
09+09+12+18	2129	2129	2626	4116	11000	3000	11000	2820	1000	4000	12,6	4,11	3,90	A+	
09+09+18+18	1875	1875	3625	3625	11000	3000	11000	2825	1000	4000	12,7	4,16	3,89	A+	
09+12+12+12	2340	2887	2887	2887	11000	3000	11000	2830	1000	4000	12,7	4,15	3,89	A+	
09+12+12+18	2037	2512	2512	3938	11000	3000	11000	2835	1000	4000	12,7	4,12	3,88	A+	
12+12+12+12	2750	2750	2750	2750	11000	3000	11000	2840	1000	4000	12,7	4,12	3,87	A+	
12+12+12+18	2408	2408	2408	3775	11000	3000	11000	2845	1000	4000	12,8	4,17	3,87	A+	

Консольні



Касетні



Канальні

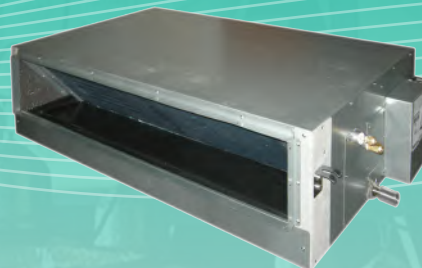

INVERTER Explorer

підлогово-стельового типу

GALACTIC

Атмосфера вашої оселі



GCZ18H-S1
GCZ24H-S1
GCZ36H-S1



GCZ48H-S1
GCZ60H-S1

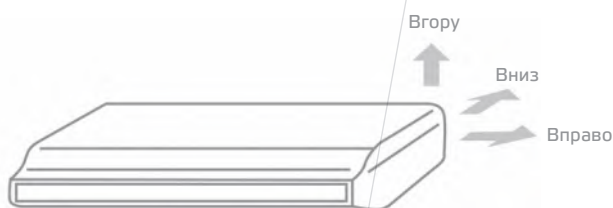

Підведення магістралі ззаду, знизу або збоку
Відведення дренажу зліва чи справа

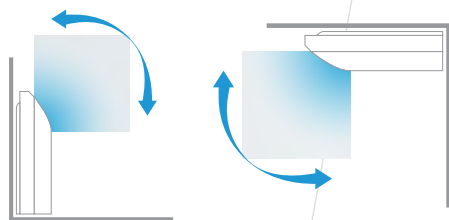

Встановлення на стелю
чи біля підлоги



Потужний повітряний
потік

- Функція «Авторестарт»
- Захист зовнішнього блоку від обмерзання
- Захист від коливань напруги
- Режим супер швидкого охолодження
- Підвищений ресурс роботи компресора
- Керування горизонтальними та вертикальними жалюзі з пульта
- Регулювання фреонового потоку – EPB
- Підігрів картера компресора

Характеристики

Модель		GFZ/GCZ 18H-S1	GFZ/GCZ 24H-S1	GFZ/GCZ 36H-S1	GFZ/GCZ 48H-S1	GFZ/GCZ 60H-S1	
Електроживлення		1 фаза, 220-240 В, 50 Гц			3 фази, 380-415 В, 50 Гц		
Підключення електроживлення		Зовнішній блок, 3x2,5 мм ²		Зовнішній блок, 3x4,0 мм ²	Зовнішній блок, 5x2,5 мм ²		
Міжблочне з'єднання		4x1,5 мм ²					
Потужність охолодження	кВт	5,2 (1,83~5,73)	7,2 (2,70~7,85)	9,7 (3,20~10,0)	12,6 (5,50~13,5)	17,0 (6,20~18,0)	
Потужність нагріву	кВт	6,2 (1,77~6,62)	8,5 (2,70~8,97)	11,5 (3,20~12,0)	15,3 (4,0~18,0)	20,5 (6,40~21,0)	
Номінальна споживана потужність	Охолодження	кВт	1,68	2,39	3,45	3,92	5,30
	Нагрів	кВт	1,72	2,35	3,26	4,2	5,65
Витрати повітря (Вис./Серед./Низьк.)	м ³ /год	800/730/640	1100/950/800	1650/1600/1500	2000/1800/1500	2000/1800/1500	
Клас енергоефективності SEER	охолодж.	A+	A+	A+	A+	A+	
Клас енергоефективності SCOP	обігрів	A	A	A	A	A	
Коефіцієнт енергоефективності SEER	охолодж.	5,6	5,6	5,6	5,6	5,6	
Коефіцієнт енергоефективності SCOP	обігрів	3,8	3,8	3,8	3,8	3,8	
Максимальний струм	A	8,69	12,7	24,0	12,5	13	
Номінальний струм	Охолодження	A	7,4	10,9	15,0	7,5	9,5
	Нагрів	A	7,5	10,7	14,0	8,0	9,5
Рівень шуму внутрішнього блоку	дБ(A)	41/38/35	52/48/45	55/54/52	55/53/51	55/53/51	
Фреон (базова заправка)	г	R410A (1240)	R410A (1700)	R410A (2100)	R410A (3000)	R410A (3500)	
Діаметр (рідина-газ)	дюйм (мм)	1/4-1/2 (6,35-12,7)	3/8-5/8 (9,52-15,9)	3/8-5/8 (9,52-15,9)	3/8-3/4 (9,52-19,0)	3/8-3/4 (9,52-19,0)	
Діаметр отвору для дренажу	мм	25	25	25	25	25	
Максимальна довжина магістралі	м	30	30	30	50	50	
Максимальний перепад висот	м	15	20	20	30	30	
Розмір (ШxВxГ)	Внутрішній	мм	990x680x230	990x680x230	1285x680x230	1580x680x230	1580x680x230
	Зовнішній	мм	810x584x281	860x670x310	950x840x340	950x1386x340	950x1386x340
Відстань між опорами зовнішнього блоку	мм	510	542	580	580	580	
Нетто маса	Внутрішній	кг	30	30	37	47	47
	Зовнішній	кг	36	51	70	101	108
Діапазон робочих температур	холод	від -15 до +48 °C	від -15 до +48 °C	від -15 до +48 °C	від -15 до +48 °C	від -15 до +48 °C	
	тепло	від -15 до +24 °C	від -15 до +24 °C	від -15 до +24 °C	від -15 до +24 °C	від -15 до +24 °C	
Виробник компресора		GMCC	GMCC	HITACHI	mitsubishi electric	mitsubishi electric	

INVERTER Explorer касєтного типу



GALACTIC

Атмосфера вашої оселі



GCZ18MLN-W
GCZ24MLN-W
GCZ36MLN-W



GCZ48MLS-W
GCZ60MLS-W

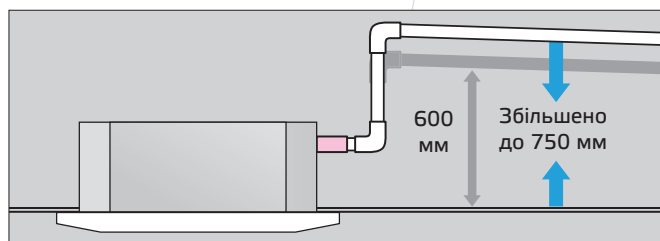

Вбудований дренажний насос

- Ⓜ Функція «Авторестарт»
- Ⓜ Захист зовнішнього блоку від обмерзання
- Ⓜ Можливість подачі свіжого повітря
- Ⓜ Режим супер швидкого охолодження
- Ⓜ Підвищений ресурс роботи компресора
- Ⓜ Бездротовий пульт дистанційного керування
- Ⓜ Регулювання фреонового потоку - EPB
- Ⓜ Підігрів картера компресора

Характеристики

Модель	GBZ18ML-W		GBZ24ML-W		GBZ36ML-W		GBZ48ML-W		GBZ60ML-W	
	GCZ18MLN-W		GCZ24MLN-W		GCZ36MLN-W		GCZ48MLS-W		GCZ60MLS-W	
Електроживлення	1 фаза, 220-240 В, 50 Гц					3 фази, 380-415 В, 50 Гц				
Підключення електроживлення	Зовнішній блок, 3x2,5 мм ²				Зовнішній блок, 3x4,0 мм ²		Зовнішній блок, 5x2,5 мм ²			
Міжблочне з'єднання	3x1,5 мм ² ; 2x0,5 мм ² (екранований)									
Потужність охолодження	кВт	5,28 (2,90~5,74)	7,03 (3,22~8,21)	10,55 (4,04~12,02)	14,07 (4,75~14,58)	15,53 (5,28~16,71)				
Потужність нагріву	кВт	5,42 (2,37~6,10)	7,62 (2,43~8,65)	11,14 (2,94~13,48)	16,12 (3,93~16,77)	18,17 (4,40~19,34)				
Номінальна споживана потужність	Охолодження	кВт	1,633 (0,72~1,86)	2,19 (0,48~2,85)	3,75 (0,89~4,50)	5,13 (1,174~5,602)	5,951 (1,147~6,682)			
	Нагрів	кВт	1,46 (0,70~1,93)	2,05 (0,50~2,88)	2,993 (0,72~4,45)	5,05 (0,987~5,378)	6,036 (1,022~6,448)			
Витрати повітря (Вис./Серед./Низьк.)	м ³ /год	720/625/540	1378/1200/1032	1775/1620/1438	1715/1568/1381	1970/1737/1537				
Клас енергоефективності SEER	охолодж.	A++	A++	A++	A++	A++				
Клас енергоефективності SCOP	обігрів	A+	A+	A+	A+	A+				
Коефіцієнт енергоефективності SEER	охолодж.	6,1	6,1	6,1	6,1	6,1				
Коефіцієнт енергоефективності SCOP	обігрів	4,0	4,0	4,0	4,0	4,0				
Максимальний струм	A	10	13,5	21,5	11,2	14				
Номінальний струм	Охолодження	A	7,2 (3,2~8,2)	9,5 (2,1~12,4)	16,3 (3,9~19,6)	8,3 (1,8~9,3)	9,8 (1,8~11,6)			
	Нагрів	A	6,4 (3,1~8,5)	8,9 (2,2~12,5)	13,0 (3,2~19,4)	8,2 (1,56~8,9)	9,8 (1,6~11,2)			
Рівень шуму внутрішнього блоку	дБ(A)	42,5/39/35,5	47/43/40	51/49/46	52/50/49	53/50,5/48				
Фреон (базова заправка)	г	R32 (1,15)	R32 (1,5)	R32 (2,4)	R32 (2,8)	R32 (2,95)				
Діаметр (рідина-газ)	дюйм (мм)	1/4-1/2 (6,35-12,7)	3/8-5/8 (9,52-15,9)	3/8-5/8 (9,52-15,9)	3/8-5/8 (9,52-15,9)	3/8-5/8 (9,52-15,9)				
Діаметр отвору для дренажу	мм	25	32	32	32	32				
Максимальна довжина магістралі	м	30	50	65	65	65				
Максимальний перепад висот	м	20	25	30	30	30				
Розмір (ШxВxГ)	Панель	мм	647 x 50 x 647	950 x 55 x 950	950 x 55 x 950	950 x 55 x 950	950 x 55 x 950			
	Внутрішній	мм	570 x 260 x 570	840 x 245 x 840	840 x 245 x 840	840 x 287 x 840	840 x 287 x 840			
	Зовнішній	мм	800 x 554 x 333	845 x 702 x 363	946 x 810 x 410	952 x 1333 x 415	952 x 1333 x 415			
Відстань між опорами зовнішнього блоку	мм	514	540	673	634	634				
Нетто маса	Панель	кг	2,5	5	5	5	5			
	Внутрішній	кг	16,2	23	27,5	29	29,7			
	Зовнішній	кг	33,7	49,4	66,8	106,7	111,3			
Діапазон робочих температур	холод	від -15 до +50 °C	від -15 до +50 °C	від -15 до +50 °C	від -15 до +50 °C	від -15 до +50 °C				
	тепло	від -15 до +24 °C	від -15 до +24 °C	від -15 до +24 °C	від -15 до +24 °C	від -15 до +24 °C				
Виробник компресора		GMCC	GMCC	GMCC	GMCC	GMCC				

INVERTER Explorer касєтного типу

GALACTIC

Атмосфера вашої оселі



GCZ18H-S1
GCZ24H-S1
GCZ36H-S1



GCZ48H-S1
GCZ60H-S1



Нова турбіна дозволила суттєво знизити рівень шуму (GBZ24-60H-S1)



Можливість подачі свіжого повітря (GBZ24-60H-S1)

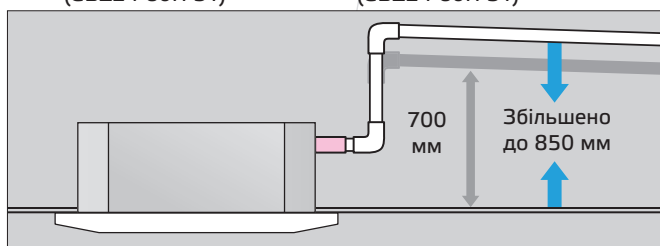

Вбудований дренажний насос

- ⊕ Функція «Авторестарт»
- ⊕ Захист зовнішнього блоку від обмерзання
- ⊕ Захист від коливань напруги
- ⊕ Режим супер швидкого охолодження
- ⊕ Підвищений ресурс роботи компресора
- ⊕ Бездротовий пульт дистанційного керування
- ⊕ Регулювання фреонового потоку – EPB
- ⊕ Підігрів картера компресора

Характеристики

Модель		GBZ/GCZ 18HL-S1	GBZ/GCZ 24HL-S1	GBZ/GCZ 36H-S1	GBZ/GCZ 36H-S	GBZ/GCZ 48H-S1	GBZ/GCZ 60H-S1
Електроживлення		1 фаза, 220-240 В, 50 Гц				3 фази, 380-415 В, 50 Гц	
Підключення електроживлення		Зовнішній блок, 3x2,5 мм ²		Зовнішній блок, 3x4,0 мм ²		Зовнішній блок, 5x2,5 мм ²	
Міжблочне з'єднання		4x1,5 мм ²					
Потужність охолодження	кВт	5,2 (1,99~5,57)	7,2 (2,70~7,85)	9,8 (3,20~10,0)	10,5 (2,93~12,0)	12,6 (5,50~13,5)	17,0 (6,20~18,0)
Потужність нагріву	кВт	6,2 (1,69~6,55)	8,5 (2,77~9,0)	11,2 (2,9~12,0)	11,5 (3,32~13,0)	15,0 (4,0~18,0)	20,0 (5,60~21,0)
Номінальна споживана потужність	Охолодження	кВт	1,68	2,24	3,45	3,70	5,10
	Нагрів	кВт	1,82	2,35	3,10	3,60	5,45
Витрати повітря (Вис./Серед./Низьк.)	м ³ /год	850/730/630	1100/950/800	1800/1420/1210	1600/1300/1000	2000/1800/1500	2000/1800/1500
Клас енергоефективності SEER	охолодж.	A+	A+	A+	A++	A+	A+
Клас енергоефективності SCOP	обігрів	A	A	A	A+	A	A
Коефіцієнт енергоефективності SEER	охолодж.	5,6	5,6	5,6	6,11	5,6	5,6
Коефіцієнт енергоефективності SCOP	обігрів	3,8	3,8	3,8	4,08	3,8	3,8
Максимальний струм	A	11,7	12,7	24,0	22,5	11,7	13,0
Номінальний струм	Охолодження	A	7,5	10,2	15,0	16,5	8,8
	Нагрів	A	8,2	10,7	13,0	16,0	9,5
Рівень шуму внутрішнього блоку	дБ(A)	47/44/41	43/38/29	53/50/45	45/40/37	50/47/44	50/47/44
Фреон (базова заправка)	г	R410A (1240)	R410A (1700)	R410A (2100)	R410A (2800)	R410A (3000)	R410A (3500)
Діаметр (рідина-газ)	дюйм (мм)	1/4-1/2 (6,35-12,7)	3/8-5/8 (9,52-15,9)	3/8-5/8 (9,52-15,9)	3/8-3/4 (9,52-19,0)	3/8-3/4 (9,52-19,0)	3/8-3/4 (9,52-19,0)
Діаметр отвору для дренажу	мм	21	32	32	32	32	32
Максимальна довжина магістралі	м	30	30	30	50	50	50
Максимальний перепад висот	м	15	20	20	30	30	30
Розмір (ШxВxГ)	Панель	мм	650x30x650	950x37x950	950x37x950	950x37x950	950x37x950
	Внутрішній	мм	650x270x570	840x248x840	840x248x840	840x248x840	840x298x840
	Зовнішній	мм	810x584x281	860x670x310	950x840x340	950x840x340	950x1386x340
Відстань між опорами зовнішнього блоку	мм	510	542	580	580	580	580
Нетто маса	Панель	кг	2,4	6,5	6,5	6,5	6,5
	Внутрішній	кг	21	28	30	27	29
	Зовнішній	кг	36	51	70	70	101
Діапазон робочих температур	холод	від -15 до +48 °C	від -15 до +48 °C	від -15 до +48 °C	від -15 до +48 °C	від -15 до +48 °C	від -15 до +48 °C
	тепло	від -15 до +24 °C	від -15 до +24 °C	від -15 до +24 °C	від -15 до +24 °C	від -15 до +24 °C	від -15 до +24 °C
Виробник компресора		GMCC	GMCC	HITACHI	GMCC	MITSUBISHI ELECTRIC	

INVERTER Explorer канального типу



GALACTIC

Атмосфера вашої оселі



GCZ18MLN-W
GCZ24MLN-W
GCZ36MLN-W



GCZ48MLS-W
GCZ60MLS-W

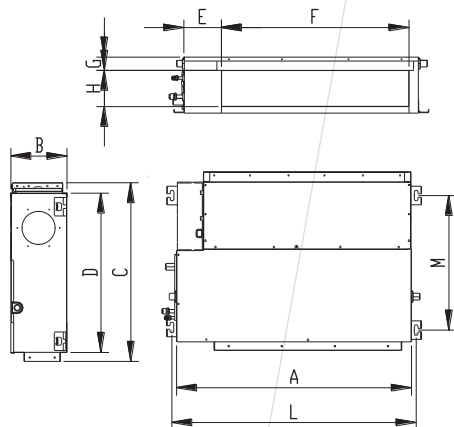

Модель		A	B	C	D	E	F	G	H	L	M
GDZ24ML-W	мм	1100	249	774	700	140	926	50	175	1140	598
GDZ36ML-W	мм	1360	249	774	700	140	1186	50	175	1400	598
GDZ48ML-W	мм	1200	300	874	800	123	1044	50	227	1240	697
GDZ60ML-W	мм	1200	300	874	800	123	1044	50	227	1240	697

- Функція «Авторестарт»
- Захист зовнішнього блоку від обмерзання
- Захист від коливань напруги
- Підвищений ресурс роботи компресора
- Регулювання фреонового потоку - EPB
- Підігрів картера компресора
- Функція I FEEL
- Таймер вмикання-вимкнення

Характеристики

Модель		GDZ24ML-W	GDZ36ML-W	GDZ48ML-W	GDZ60ML-W	
		GCZ24MLN-W	GCZ36MLN-W	GCZ48MLS-W	GCZ60MLS-W	
Електроживлення		1 фаза, 220-240 В, 50 Гц			3 фази, 380-415 В, 50 Гц	
Підключення електроживлення		Зовнішній блок, 3x2,5 мм ²	Зовнішній блок, 3x4,0 мм ²	Зовнішній блок, 5x2,5 мм ²		
Міжблочне з'єднання		3x1,5 мм ² ; 2x0,5 мм ² (екранований)				
Потужність охолодження	кВт	7,03 (3,28~8,16)	10,55 (4,04~12,02)	14,07 (4,26~15,19)	15,24 (5,86~17,29)	
Потужність нагріву	кВт	7,62 (2,72~8,72)	11,14 (2,81~13,19)	16,12 (3,70~18,02)	18,17 (4,69~20,52)	
Номінальна споживана потужність	Охолодження	кВт	2,19 (0,48~2,85)	4,00 (0,902~4,90)	5,15 (1,70~5,699)	5,423 (1,274~6,651)
	Нагрів	кВт	2,05 (0,50~2,88)	3,10 (0,80~4,64)	4,28 (0,948~5,824)	5,329 (1,042~6,034)
Витрати повітря (Вис./Серед./Низьк)	м ³ /год	1248/1054/839	1400/1150/750	2400/2040/1680	2600/2210/1820	
Статичний тиск (заводське налаштування)	Па	0~160 (25)	0~160 (37)	0~160 (50)	0~160 (50)	
Клас енергоефективності SEER	охолодж.	A++	A++	A++	A++	
Клас енергоефективності SCOP	обігрів	A+	A+	A+	A+	
Коефіцієнт енергоефективності SEER	охолодж.	6,1	6,1	6,1	6,1	
Коефіцієнт енергоефективності SCOP	обігрів	4,0	4,0	4,0	4,0	
Максимальний струм	A	13,5	21,5	11,2	14	
Номінальний струм	Охолодження	A	9,5 (2,1-12,4)	17,5 (4,2-19,6)	8,3 (1,8~9,4)	8,93 (2,0~11,6)
	Нагрів	A	8,9 (2,2-12,5)	12,9 (3,6-18,4)	6,8 (1,5~9,2)	8,8 (1,6~10,5)
Рівень шуму внутрішнього блоку	дБ(A)	42/40/38	47/43/40	51/50/48	54/52/51	
Фреон (базова заправка)	г	R32 (1,5)	R32 (2,4)	R32 (2,8)	R32 (2,95)	
Діаметр (рідина-газ)	дюйм (мм)	3/8-5/8 (9,52-15,9)	3/8-5/8 (9,52-15,9)	3/8-5/8 (9,52-15,9)	3/8-5/8 (9,52-15,9)	
Діаметр отвору для дренажу	мм	25	25	25	25	
Максимальна довжина магістралі	м	50	65	65	65	
Максимальний перепад висот	м	25	30	30	30	
Розмір (ШxВxГ)	Внутрішній	мм	1100 x 249 x 774	1360 x 249 x 774	1200 x 300 x 874	1200 x 300 x 874
	Зовнішній	мм	845 x 702 x 363	946 x 810 x 410	952 x 1333 x 415	952 x 1333 x 415
Відстань між опорами зовнішнього блоку	мм	540	673	634	634	
Нетто маса	Внутрішній	кг	31,5	40,5	47,6	47,6
	Зовнішній	кг	49,4	66,8	106,7	111,3
Діапазон робочих температур	холод		від -15 до +50 °C	від -15 до +50 °C	від -15 до +50 °C	від -15 до +50 °C
	тепло		від -15 до +24 °C	від -15 до +24 °C	від -15 до +24 °C	від -15 до +24 °C
Виробник компресора		GMCC	GMCC	GMCC	GMCC	

INVERTER Explorer

каналъного типу

GALACTIC

Атмосфера вашої оселі



GCZ18H-S1
GCZ24H-S1
GCZ36H-S1



GCZ48H-S1
GCZ60H-S1



1. Максимальне віддалення дротяного пульта від внутрішнього блоку становить 40 м.
2. Довжина кабелю дротяного пульта в комплекті становить 10 м.
3. Подовжувати кабель необхідно дротом 4x0,5 мм.

Модель	Низький статичний тиск	Високий статичний тиск
GDZ18H-S1	10 Па	30 Па
GDZ24H-S1, GDZ36H-S1	50 Па	80 Па
GDZ48H-S1, GDZ60H-S1	80 Па	120 Па

* Задається під час монтажу.

** Заводське налаштування – низький статичний тиск.

- ☑ Функція «Авторестарт»
- ☑ Захист зовнішнього блоку від обмерзання
- ☑ Захист від коливань напруги
- ☑ Режим супер швидкого охолодження
- ☑ Підвищений ресурс роботи компресора
- ☑ Регулювання фреонового потоку – EPB
- ☑ Підігрів картера компресора
- ☑ Бездротовий пульт ДК (опція)

Характеристики

Модель		GDZ/GCZ 18H-S1	GDZ/GCZ 24H-S1	GDZ/GCZ 36H-S1	GDZ/GCZ 48H-S1	GDZ/GCZ 60H-S1
Електроживлення		1 фаза, 220-240 В, 50 Гц			3 фази, 380-415 В, 50 Гц	
Підключення електроживлення		Зовнішній блок, 3x2,5 мм ²		Зовнішній блок, 3x4,0 мм ²	Зовнішній блок, 5x2,5 мм ²	
Міжблочне з'єднання		4x1,5 мм ²				
Потужність охолодження		кВт 5,2 (2,12~5,63)	7,2 (2,70~7,85)	9,8 (3,20~10,0)	12,6 (5,50~13,5)	17,0 (6,20~18,0)
Потужність нагріву		кВт 6,0 (2,64~6,05)	8,5 (2,77~8,90)	11,0 (2,70~12,0)	15,0 (4,0~18,0)	20,5 (6,40~21,0)
Номінальна споживана потужність	Охолодження	кВт 1,73	2,24	3,48	3,92	5,30
	Нагрів	кВт 1,76	2,35	3,10	4,15	5,65
Витрати повітря (Вис./Серед./Низьк.)		м ³ /год 900/830/720	1100/950/800	1800/1600/1500	2000/1800/1500	2000/1800/1500
Клас енергоефективності SEER		охолодж. A+	A+	A+	A+	A+
Клас енергоефективності SCOP		обігрів. A	A	A	A	A
Коефіцієнт енергоефективності SEER		охолодж. 5,6	5,6	5,6	5,6	5,6
Коефіцієнт енергоефективності SCOP		обігрів. 3,8	3,8	3,8	3,8	3,8
Максимальний струм		A 9,1	12,7	24,0	13,0	14,0
Номінальний струм	Охолодження	A 7,6	10,2	15,0	7,5	9,0
	Нагрів	A 7,6	10,7	13,	8,0	9,5
Рівень шуму внутрішнього блоку		дБ(A) 36/35/33	40/37/34	40/39/38	53/49/47	52/49/47
Фреон (базова заправка)		г R410A (1240)	R410A (1700)	R410A (2100)	R410A (3000)	R410A (3500)
Діаметр (рідина-газ)		дюйм (мм) 1/4-1/2 (6,35-12,7)	3/8-5/8 (9,52-15,9)	3/8-5/8 (9,52-15,9)	3/8-3/4 (9,52-19,0)	3/8-3/4 (9,52-19,0)
Діаметр отвору для дренажу		мм 32	32	32	32	32
Максимальна довжина магістралі		м 30	30	30	50	50
Максимальний перепад висот		м 15	20	20	30	30
Розмір (ШxВxГ)	Внутрішній	мм 1170×190×447	900×270×720	1300×350×800	1300×350×800	1300×350×800
	Зовнішній	мм 810×584×281	860×670×310	950×840×340	950×1386×340	950×1386×340
Відстань між опорами зовнішнього блоку		мм 510	542	580	580	580
Нетто маса	Внутрішній	кг 24	32	54	50	50
	Зовнішній	кг 36	51	70	101	108
Діапазон робочих температур		холод	від -15 до +48 °C	від -15 до +48 °C	від -15 до +48 °C	від -15 до +48 °C
		тепло	від -15 до +24 °C	від -15 до +24 °C	від -15 до +24 °C	від -15 до +24 °C
Виробник компресора		GMCC	GMCC	HITACHI	MITSUBISHI ELECTRIC	

INVERTER Explorer канального типу

GALACTIC

Атмосфера вашої оселі

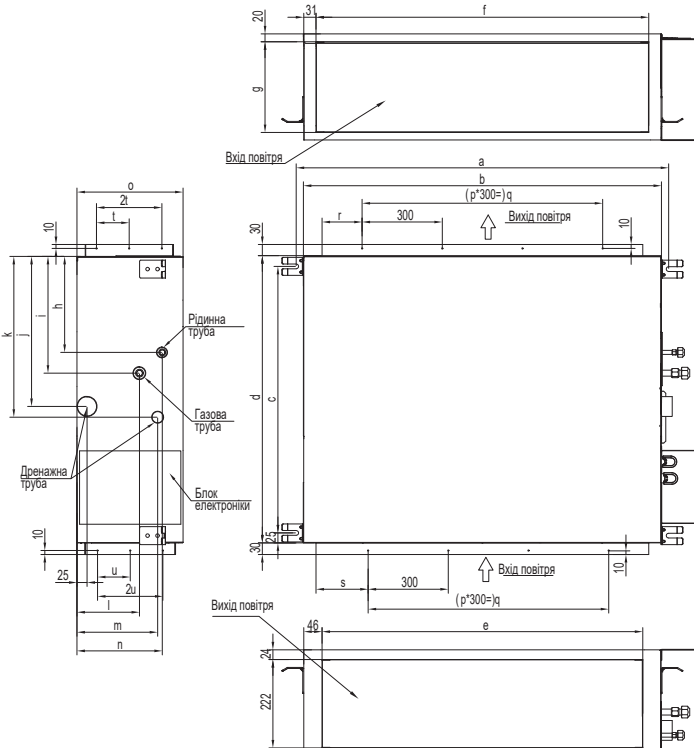
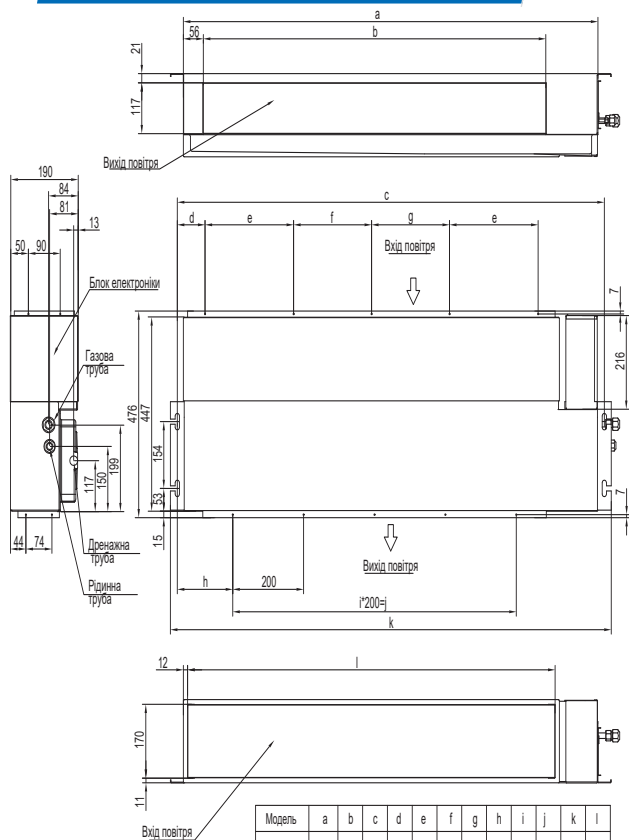

Модель	a	b	c	d	e	f	g	h	i	j	k	l
GDZ16H-S1	1170	971	1207	78	250	220	220	157	4	800	1246	1039

Модель	a	b	c	d	e	f	g	h	i	j	k	l	m	n	o	p	q	r	s	t	u
GDZ24H-S1	934	900	669	720	805	835	228	242	294	378	405	156	202	214	270	2	600	102	117	82	82
GDZ36H-S	1334	1300	756	800	1205	1235	308	237	312	375	400	204	186	242	350	3	900	153	168	90	140
GDZ48H-S	1334	1300	756	800	1205	1235	308	237	312	375	400	204	186	242	350	3	900	153	168	90	140
GDZ60H-S	1334	1300	756	800	1205	1235	308	237	312	375	400	204	186	242	350	3	900	153	168	90	140



- ⚙️ Функція «Авторестарт»
- ⚙️ Захист зовнішнього блоку від обмерзання
- ⚙️ Захист від коливань напруги
- ⚙️ Режим супер швидкого охолодження
- ⚙️ Підвищений ресурс роботи компресора
- ⚙️ Регулювання фреонового потоку – EPV
- ⚙️ Підігрів картера компресора
- ⚙️ Бездротовий пульт ДК (опція)

* Статичний тиск задається в діапазоні від 0 до 120 Па.
** Заводське налаштування – 60 Па.



Характеристики

Модель		GDZ/GCZ 48H-S	GDZ/GCZ 60H-S	
Електроживлення		3 фази, 380-415 В, 50 Гц		
Підключення електроживлення		Зовнішній блок, 5x2,5 мм ²		
Міжблочне з'єднання		4x1,5 мм ²		
Потужність охолодження	кВт	14,0 (3,2~16,0)	17,0 (4,98~18,0)	
Потужність нагріву	кВт	16,0 (3,4~18,5)	20,0 (5,20~20,5)	
Номінальна споживана потужність	Охолодження	кВт	4,28	5,23
	Нагрів	кВт	4,24	5,36
Витрати повітря (Вис./Серед./Низьк.)	м ³ /год	2400/2200/1900	2400/2200/1900	
Клас енергоефективності SEER	охолодж.	A++	A++	
Клас енергоефективності SCOP	обігрів	A+	A+	
Коефіцієнт енергоефективності SEER	охолодж.	6,11	6,11	
Коефіцієнт енергоефективності SCOP	обігрів	4,02	4,01	
Максимальний струм	A	12,0	13,1	
Номінальний струм	Охолодження	A	7,8	8,5
	Нагрів	A	7,7	8,7
Рівень шуму внутрішнього блоку	дБ(A)	55/52/50	56/53/50	
Фреон (базова заправка)	г	R410A (3780)	R410A (3950)	
Діаметр (рідина-газ)	дюйм (мм)	3/8-3/4 (9,52-19,0)	3/8-3/4 (9,52-19,0)	
Діаметр отвору для дренажу	мм	32	32	
Максимальна довжина магістралі	м	50	50	
Максимальний перепад висот	м	30	30	
Розмір (ШxВxГ)	Внутрішній	мм	1300x350x800	1300x350x800
	Зовнішній	мм	950x1386x340	950x1386x340
Відстань між опорами зовнішнього блоку	мм	580	580	
Нетто маса	Внутрішній	кг	50	50
	Зовнішній	кг	113	117
Діапазон робочих температур	холод	від -15 до +48 °C	від -15 до +48 °C	
	тепло	від -15 до +24 °C	від -15 до +24 °C	
Виробник компресора		HIGHLY	MITSUBISHI ELECTRIC	

Компресорно-
конденсаторні
блоки

GALACTIC

Атмосфера вашої оселі





GUC-76Z-H, GUC-96Z-H



GUC-114Z-H, GUC-136Z-H, GUC-154Z-H



Комплект АНУ-Kit

- Потужність від 22,4 до 180 кВт (до 4-х зовнішніх блоків в єдину систему)
- FULL DC inverter
- Спиральний інверторний компресор Mitsubishi Electric високої ефективності (COP до 4,45)
- Плавне регулювання продуктивності – вентилятори з DC-двигунами
- Авторестарт
- Двоступінчасте переохолодження
- Подвійна система сепарації масла (при об'єднанні не потрібні між блоками маслоємні труби)
- Протяжність траси до 190 м
- Інтелектуальне управління
- Компактні габарити
- 2-х жильний сигнальний кабель

Інверторний компресор Mitsubishi Electric

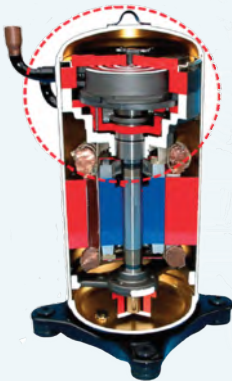

1. Спеціальна конструкція камери високого тиску підвищує ефективність компресора.
2. Гнучка конструкція спіральної пластини зменшує тертя та підвищує надійність компресора.
3. Централізований статор і 6-сегментний ефективний ротор двигуна з неодимовими магнітами підвищує ефективність і зменшує шум.

Антиреверсивний захист двигуна вентилятора



1. Зовнішні сили змушують вентилятор обертатися
2. Вентилятор зупиняється перед запуском блоку
3. Вентилятор обертається вперед з невеликим пусковим моментом. Це забезпечує захист лопатей вентилятора

Максимальна довжина магістралі – 190 метрів



Максимальна довжина магістралі між зовнішніми блоками – 10 метрів

Перепад між зовнішнім і внутрішнім блоками:

- Зовнішній блок вище – 50 метрів
- Зовнішній блок нижче – 40 метрів

Максимальна довжина магістралі – 190 метрів

Стабільна робота на обігрів до -20 °C

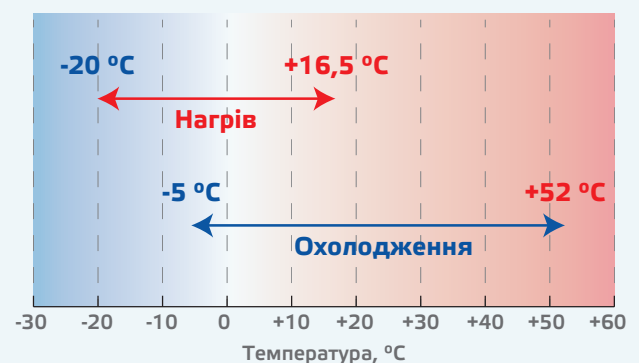

Модель		GUC-76Z-H	GUC-96Z-H	GUC-114Z-H	GUC-136Z-H	GUC-154Z-H	
Електроживлення		3 ф, 380-415 В, 50 Гц					
Режим охолодження	Номінальна потужність	кВт	22,4	28	33,5	40	45
		кБТО/год	76,5	95,6	114,3	136,5	153,5
	Споживна потужність	кВт	5,25	7,31	8,57	11,05	13,16
	EER		4,27	3,83	3,91	3,62	3,42
Режим обігріву	Номінальна потужність	кВт	25	31,5	37,5	45	50
		кБТО/год	85,3	107,5	128	153,5	170,6
	Споживна потужність	кВт	5,62	7,61	8,89	11,08	12,47
	COP		4,45	4,14	4,22	4,06	4,01
Витрати повітря		м3/хв	155	170	175	190	190
Габаритні розміри (В x Ш x Г)		мм	1720 x 950 x 750		1720 x 1,210 x 750		
Розміри пакування (В x Ш x Г)		мм	1882 x 1018 x 828		1882 x 1278 x 828		
Вага нетто		кг	197	197	224	227	247
Вага брутто		кг	223	223	248	250	272
Фреонопровід	Рідина	мм	9,53	9,53	12,7	12,7	12,7
	Газ	мм	19,05	22,2	25,4	25,4	28,6
Рівень шуму		дБ(А)	62/54	64/55	64/56	65/57	66/58
Робочий діапазон	Охолодження	°C	від -5 до +52				
	Обігрів	°C	віл -20 до +15				
Максимальна довжина одного фреонопроводу		м	190	190	190	190	190

Комбінації блоків

АНУ Kits	Номінальна потужність АНУ установки, кВт
GZX-2.0AEC	5,6
GZX-4.0AEC	11,2
GZX-6.0AEC	16
GZX-10.0AEC	22,4
	28
GZX-20.0AEC	33,5
	40
	45
	50
GZX-30.0AEC	56
	61,5
	69
	73
	80
	85

Потужність охолодження	Модель	GUC-76Z-H	GUC-96Z-H	GUC-114Z-H	GUC-136Z-H	GUC-154Z-H
	кВтu/h		76,5	95,6	114,3	136,5
кВт		22,4	28	33,5	40	45
Потужність обігріву	Модель	GUC-172Z-H	GUC-190Z-H	GUC-210Z-H	GUC-229Z-H	GUC-250Z-H
	кВтu/h		172	191,1	209,8	228,6
кВт		50,4	56	61,5	67	73,5
Потужність охолодження	Модель	GUC-268Z-H	GUC-290Z-H	GUC-307Z-H	GUC-324Z-H	GUC-343Z-H
	кВтu/h		267,8	290	307,1	327,6
кВт		78,5	85	90	96	100,5
Потужність обігріву	Модель	GUC-365Z-H	GUC-386Z-H	GUC-404Z-H	GUC-420Z-H	GUC-444Z-H
	кВтu/h		365,1	385,6	404,3	421,1
кВт		107	113	118,5	123,5	130
Потужність охолодження	Модель	GUC-460Z-H	GUC-480Z-H	GUC-500Z-H	GUC-520Z-H	GUC-540Z-H
	кВтu/h		460,6	479	498,2	516,9
кВт		135	140,4	146	151,5	157
Потужність обігріву	Модель	GUC-560Z-H	GUC-580Z-H	GUC-600Z-H	GUC-620Z-H	
	кВтu/h		557,9	574,9	597,1	614,2
кВт		163,5	168,5	175	180	

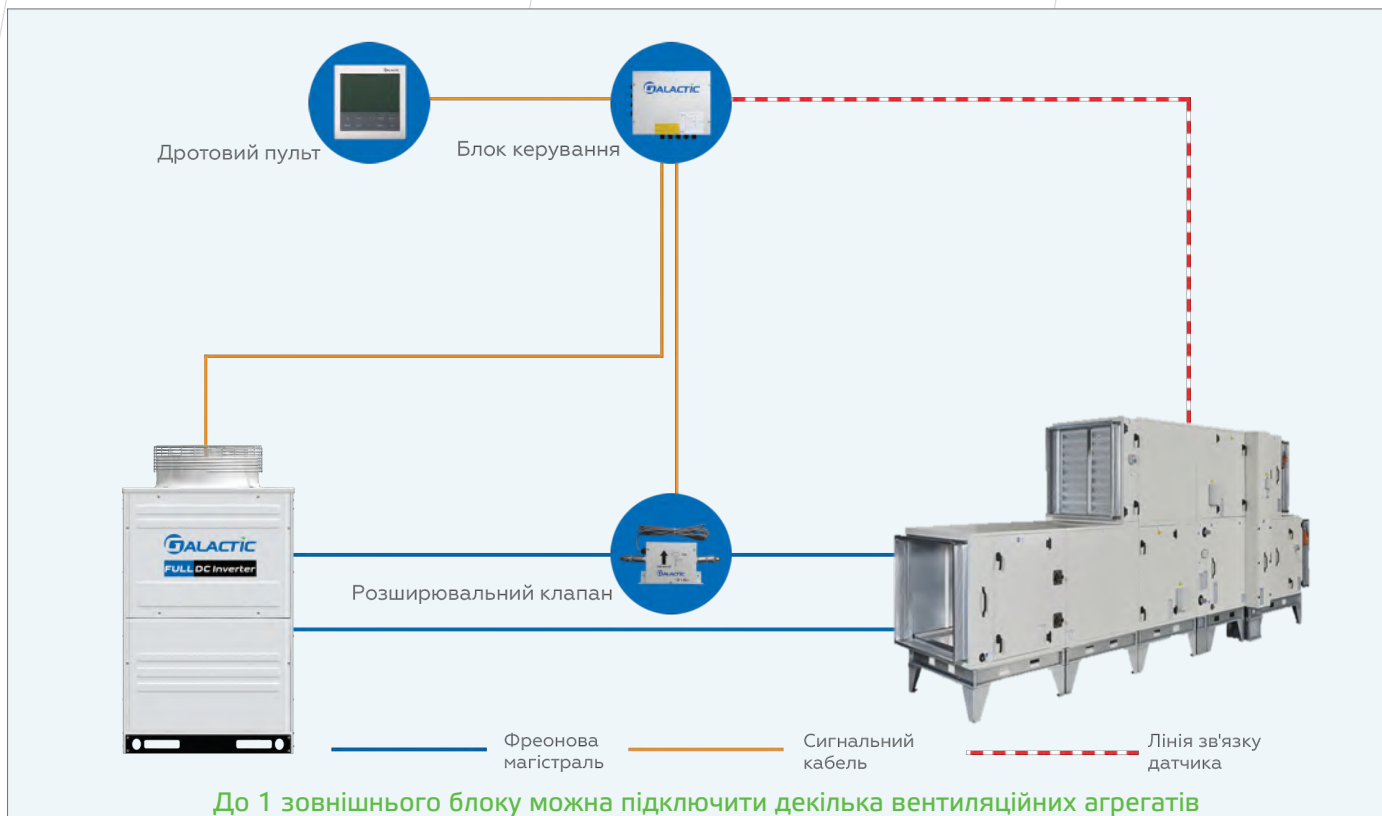

Компресорно-конденсаторні блоки на базі зовнішніх блоків VRF-системи серії Solar Compact



GUC-28Z-NH
GUC-34Z-NH
GUC-43Z-NH
GUC-43Z-SH



GUC-38Z-NH
GUC-48Z-NH
GUC-54Z-NH



GUC-76Z-SH
GUC-96Z-SH
GUC-114Z-SH

- Ⓜ Висока енергоефективність
- Ⓜ Потужність від 8 до 33,5 кВт
- Ⓜ Можливість настінного монтажу
- Ⓜ Авторестарт
- Ⓜ Максимальна довжина магістралі в залежності від моделі 25-100 метрів
- Ⓜ Новий високоефективний теплообмінник
- Ⓜ Робота на обігрів до -20 °C

Детальна інформація про ККБ на www.galactic.ua



Модель			GUC-28Z-NH	GUC-34Z-NH	GUC-43Z-NH	GUC-43Z-SH
Електроживлення			1 ф, 220-240 В, 50 Гц			3 ф, 380-415 В, 50 Гц
Режим охолодження	Номінальна потужність	кВт	8	10	12,5	12,5
		кБТО/год	27,3	34,1	42,7	42,7
	Споживна потужність	кВт	1,93	2,34	2,98	3,81
	EER		4,15	4,27	4,19	3,28
Режим обігріву	Номінальна потужність	кВт	9,5	11,2	14	14
		кБТО/год	32,4	38,2	47,8	47,8
	Споживна потужність	кВт	2,37	3,01	4,15	3,68
	COP		4,01	3,72	3,37	3,8
Витрати повітря		м ³ /хв	46,5	69	78	75
Габаритні розміри (В x Ш x Г)		мм	800 x 950 x 370	800 x 950 x 370	800 x 950 x 370	800 x 950 x 370
Розміри пакування (В x Ш x Г)		мм	930 x 1025 x 460	930 x 1025 x 460	930 x 1025 x 460	930 x 1025 x 460
Вага нетто		кг	65	73	78	84
Вага брутто		кг	72	81	86	96
Фреоновід	Рідина	мм (дюйм)	9,53 (3/8)	9,53 (3/8)	9,53 (3/8)	9,53 (3/8)
	Газ	мм (дюйм)	15,88 (5/8)	15,88 (5/8)	15,88 (5/8)	15,88 (5/8)
Рівень шуму		дБ(А)	50/52	53/55	54/57	55/57
Робочий діапазон	Охолодження	°С	від -5 до +46			
	Обігрів	°С	від -15 до +15,5			
Максимальна довжина одного реоноводу		м	25	25	25	50
Перепад висот	Між ЗБ і ВБ	м	20	20	20	20
	Між внутр. блоками	м	3,5	3,5	3,5	3,5

Модель			GUC-38Z-NH	GUC-48Z-NH	GUC-54Z-NH	GUC-76Z-SH	GUC-96Z-SH	GUC-114Z-SH
Електроживлення			1 ф, 220-240 В, 50 Гц			3 ф, 380-415 В, 50 Гц		
Режим охолодження	Номінальна потужність	кВт	11,2	14	15,5	22,4	28	33,5
		кБТО/год	38,2	47,8	52,9	76,5	95,6	114,3
	Споживна потужність	кВт	2,6	3,46	4,21	6,36	7,8	10,6
	EER		4,31	4,05	3,68	3,52	3,59	3,16
Режим обігріву	Номінальна потужність	кВт	12,5	16	18	25	31,5	37,5
		кБТО/год	42,7	54,6	61,4	85,3	107,5	128
	Споживна потужність	кВт	2,78	3,71	4,47	5,81	7	10,11
	COP		4,5	4,31	4,03	4,3	4,5	3,71
Витрати повітря		м ³ /хв	90	90	100	150	163	163
Габаритні розміри (В x Ш x Г)		мм	1380x950x370	1380x950x370	1380x950x370	1650x1100x390	1650x1100x390	1650x1100x390
Розміри пакування (В x Ш x Г)		мм	1520x1025x460	1520x1025x460	1520x1025x460	1748x1151x500	1748x1151x500	1748x1151x500
Вага нетто		кг	93	95	97	160	170	170
Вага брутто		кг	111	111	111	179	194	194
Фреоновід	Рідина	мм (дюйм)	9,53 (3/8)	9,53 (3/8)	9,53 (3/8)	12,7 (1/2)	12,7 (1/2)	12,7 (1/2)
	Газ	мм (дюйм)	15,88 (5/8)	15,88 (5/8)	15,88 (5/8)	22,2 (7/8)	25,4 (1)	25,4 (1)
Макс. кількість внутрішніх блоків			9	11	11	15	17	19
Рівень шуму		дБ(А)	50/52	52/54	53/55	58/60	59/61	59/61
Робочий діапазон	Охолодження	°С	від -5 до +46					
	Обігрів	°С	від -20 до +15,5					
Максимальна довжина одного реоноводу		м	75	75	75	100	100	100
Перепад висот	Між ЗБ і ВБ	м	30	30	30	40	40	40
	Між внутр. блоками	м	10	10	10	15	15	15

Мультизональні
системи

GALACTIC

Атмосфера вашої оселі



Подвійне резервування

В одномодульній системі один компресор може почати працювати при виході з ладу іншого компресора. При комбінації модулів (2-4 зовнішні блоки в системі) один зовнішній блок може почати працювати при виході з ладу компресорів іншого. Подвійне резервування забезпечує надійність і стабільність роботи VRF-системи.

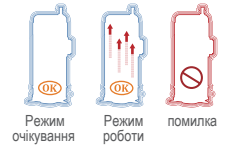

Резервування компресора



Резервування зовнішнього блоку

Перепад висот між внутрішніми і зовнішніми блоками досягає 90 метрів*

Максимальна довжина однієї труби: 190 метрів
Загальна довжина труб 1000 метрів

Максимальний перепад висот між внутрішнім і зовнішнім блоком:
Внутрішні блоки розташовані вище зовнішнього блоку: 50м (90 м*)
Внутрішні блоки розташовані нижче зовнішнього блоку: 40м (90 м*)

Максимальна довжина траси від першого розгалужувача до самого дальнього внутрішнього блоку: 90м
Максимальний перепад висот між внутрішніми блоками: 30м

Максимальний перепад висот між внутрішніми блоками: 30м

Максимальна довжина труб між зовнішніми блоками: 10 м

Максимальна довжина траси від першого розгалужувача до самого дальнього внутрішнього блоку: 90м

серія Solar Hi
серія Solar

ПРИМІТКА: * Для отримання детальної інформації звертайтеся до служби технічної підтримки.

VRF-СИСТЕМИ зовнішні блоки серія Solar Hi

GALACTIC

Атмосфера вашої оселі

Нова серія зі збільшеною потужністю

- Ⓜ Нове покоління компресора з розширеним уприскуванням пара
- Ⓜ Новий теплообмінник G-типу, більш ефективний і потужний
- Ⓜ Широкий робочий діапазон, точний контроль температури
- Ⓜ Потужна теплопродуктивність при низькій температурі
- Ⓜ Швидке нагрівання при низькій температурі



- Ⓜ FULL DC inverter
- Ⓜ До 4 зовнішніх блоків в єдину систему
- Ⓜ Максимальна потужність системи до 320 кВт
- Ⓜ Ротація і резервування
- Ⓜ Сумарна довжина магістралі 1000 метрів
- Ⓜ Двоступінчасте переохолодження
- Ⓜ Подвійна система сепарації масла (при об'єднанні не потрібні додаткові труби для вирівнювання рівня масла)
- Ⓜ Інтелектуальне управління
- Ⓜ Авторестарт
- Ⓜ Нічний режим
- Ⓜ Робота на обігрів до -25 °C

Автоматична адресація

VRF-системи Galactic можуть автоматично встановлювати адреси внутрішніх блоків. Немає необхідності встановлювати додаткові налаштування на зовнішньому блоці перед тестовим запуском системи. Це зручно в разі використання великої системи з великою кількістю внутрішніх блоків.

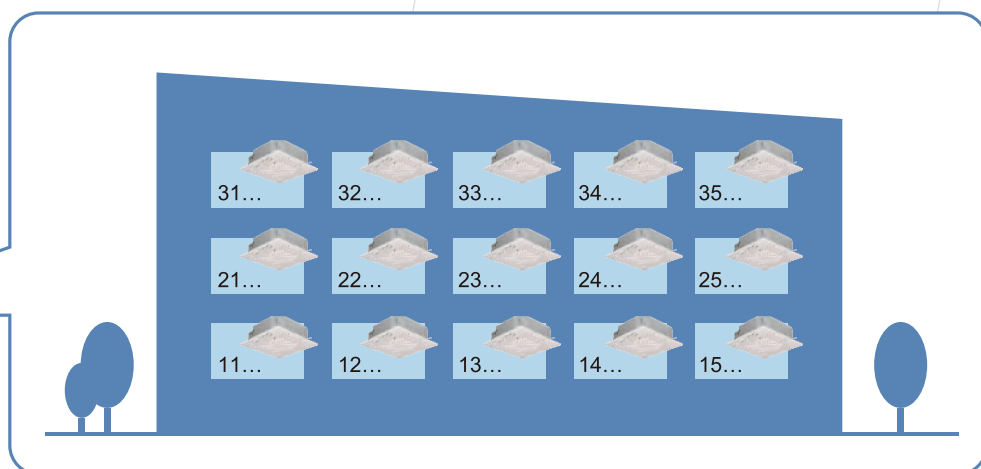
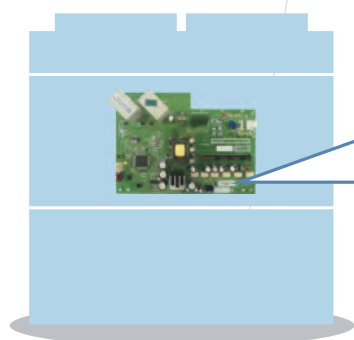

VRF-СИСТЕМИ зовнішні блоки серія Solar Hi



Атмосфера вашої оселі

Модель			GUC-76Z-S	GUC-96Z-S	GUC-114Z-S	GUC-136Z-S	GUC-154Z-S	GUC-170Z-S
Електроживлення			3 ф, 380-415 В, 50 Гц					
Режим охолодження	Номінальна потужність	кВт	22.5	28.0	33.5	40.0	45.0	50.0
	Споживна потужність	кВт	4.87	6.54	8.05	9.95	11.66	14.41
	EER		4.62	4.28	4.16	4.02	3.86	3.47
Режим обігріву	Номінальна потужність	кВт	25.0	31.5	37.5	45.0	50.0	56.0
	Споживна потужність	кВт	5.38	7.08	8.52	10.92	12.69	15.73
	COP		4.65	4.45	4.4	4.12	3.94	3.56
Витрати повітря		м3/хв	183	183	183	200	200	200
Габаритні розміри (В x Ш x Г)		мм	1730 x 950 x 750			1730 x 1210 x 750		
Розміри пакування (В x Ш x Г)		мм	1930 x 1015 x 790			1930 x 1275 x 790		
Вага нетто		кг	224	244	245	297	298	347
Вага брутто		кг	243	263	265	321	322	371
Фреоновідвід	Рідина	мм	Ф9.53	Ф9.53	Ф12.70	Ф12.70	Ф12.70	Ф15.88
	Газ	мм	Ф19.05	Ф22.20	Ф25.40	Ф25.40	Ф28.60	Ф28.60
Макс. кількість внутрішніх блоків			13	16	19	23	26	29
Рівень шуму		дБ(А)	59	60	62	62	62	62
Робочий діапазон	Охолодження	°C	від -5 до +52					
	Обігрів	°C	від -25 до +16,5					
Максимальна довжина одного фреоновідводу		м	190	190	190	190	190	190
Перепад висот	Між ЗБ і ВБ	м	50(40)	50(40)	50(40)	50(40)	50(40)	50(40)
	Між внутр. блоками	м	30	30	30	30	30	30

Модель			GUC-190Z-S	GUC-212Z-S	GUC-232Z-S	GUC-250Z-S	GUC-272Z-S	
Електроживлення			3 ф, 380-415 В, 50 Гц					
Режим охолодження	Номінальна потужність	кВт	56	61,5	68	72,5	80	
	Споживна потужність	кВт	16,62	18,98	21,23	22,74	25,72	
	EER		3,37	3,24	3,2	3,19	3,11	
Режим обігріву	Номінальна потужність	кВт	63	69	75	80	90	
	Споживна потужність	кВт	18,42	20,85	22,87	24,77	28,21	
	COP		3,42	3,31	3,28	3,23	3,19	
Витрати повітря		м3/хв	267	296	296	350	350	
Габаритні розміри (В x Ш x Г)		мм	1730 x 1350 x 750			1730 x 1600 x 750		
Розміри пакування (В x Ш x Г)		мм	1930 x 1420 x 790			1930 x 1665 x 790		
Вага нетто		кг	361	369	370	414	415	
Вага брутто		кг	395	396	397	446	447	
Фреоновідвід	Рідина	мм	15,88	15,88	15,88	19,05	19,05	
	Газ	мм	28,6	28,6	28,6	31,75	31,75	
Макс. кількість внутрішніх блоків			33	36	40	43	47	
Рівень шуму		дБ(А)	63	64	66	67	67	
Робочий діапазон	Охолодження	°C	від -5 до +52					
	Обігрів	°C	від -25 до +16,5					
Максимальна довжина одного фреоновідводу		м	190	190	190	190	190	
Перепад висот	Між ЗБ і ВБ	м	50(40)	50(40)	50(40)	50(40)	50(40)	
	Між внутр. блоками	м	30	30	30	30	30	

VRF-СИСТЕМИ зовнішні блоки серія Solar Hi



Атмосфера вашої оселі

Модель			GUC-290Z-S	GUC-308Z-S	GUC-324Z-S	GUC-344Z-S	GUC-360Z-S	GUC-380Z-S	GUC-402Z-S
Комбінація блоків			GUC-136Z-S	GUC-154Z-S	GUC-154Z-S	GUC-154Z-S	GUC-170Z-S	GUC-190Z-S	GUC-170Z-S
			GUC-154Z-S	GUC-154Z-S	GUC-170Z-S	GUC-190Z-S	GUC-190Z-S	GUC-190Z-S	GUC-232Z-S
Режим охолодження	Номінальна потужність	кВт	85	90	95	101	106	112	118
	Споживна потужність	кВт	21,61	23,32	26,07	28,28	31,03	33,24	35,64
	EER		3,93	3,86	3,65	3,57	3,42	3,37	3,31
Режим обігріву	Номінальна потужність	кВт	95	100	106	113	119	126	131
	Споживна потужність	кВт	23,61	25,38	28,42	31,11	34,15	36,84	38,6
	COP		4,02	3,94	3,73	3,63	3,49	3,42	3,39
Макс. кількість внутрішніх блоків			49	52	55	59	62	64	64
Фреонопровід	Рідина	мм	19,05	19,05	19,05	19,05	19,05	19,05	19,05
	Газ	мм	31,75	31,75	38,1	38,1	38,1	38,1	38,1
Рефнет для з'єднання зовн. блоків			HFQ-M32F						

Модель			GUC-422Z-S	GUC-444Z-S	GUC-464Z-S	GUC-482Z-S	GUC-504Z-S	GUC-522Z-S	GUC-544Z-S
Комбінація блоків			GUC-190Z-S	GUC-212Z-S	GUC-232Z-S	GUC-232Z-S	GUC-232Z-S	GUC-250Z-S	GUC-272Z-S
			GUC-232Z-S	GUC-232Z-S	GUC-232Z-S	GUC-250Z-S	GUC-272Z-S	GUC-272Z-S	GUC-272Z-S
Режим охолодження	Номінальна потужність	кВт	124	129,5	136	140,5	148	152,5	160
	Споживна потужність	кВт	37,85	40,21	42,46	43,97	46,95	48,46	51,44
	EER		3,28	3,22	3,2	3,2	3,15	3,15	3,11
Режим обігріву	Номінальна потужність	кВт	138	144	150	155	165	170	180
	Споживна потужність	кВт	41,29	43,72	45,74	47,64	51,08	52,98	56,42
	COP		3,34	3,29	3,28	3,25	3,23	3,2	3,19
Макс. кількість внутрішніх блоків			64	64	64	64	64	64	64
Фреонопровід	Рідина	мм	19,05	22,2	22,2	22,2	22,2	22,2	22,2
	Газ	мм	38,1	41,3	41,3	41,3	41,3	41,3	41,3
Рефнет для з'єднання зовн. блоків			HFQ-M32F	HFQ-M462F					

Модель			GUC-552Z-S	GUC-570Z-S	GUC-592Z-S	GUC-612Z-S	GUC-634Z-S	GUC-654Z-S	GUC-676Z-S
Комбінація блоків			GUC-170Z-S	GUC-190Z-S	GUC-170Z-S	GUC-190Z-S	GUC-190Z-S	GUC-190Z-S	GUC-212Z-S
			GUC-170Z-S	GUC-190Z-S	GUC-190Z-S	GUC-190Z-S	GUC-212Z-S	GUC-232Z-S	GUC-232Z-S
			GUC-212Z-S	GUC-190Z-S	GUC-232Z-S	GUC-232Z-S	GUC-232Z-S	GUC-232Z-S	GUC-232Z-S
Режим охолодження	Номінальна потужність	кВт	161,5	168	174	180	185,5	192	197,5
	Споживна потужність	кВт	47,8	49,86	52,26	54,47	56,83	59,08	61,44
	EER		3,38	3,37	3,33	3,3	3,26	3,21	3,21
Режим обігріву	Номінальна потужність	кВт	181	189	194	201	207	213	219
	Споживна потужність	кВт	55,26	55,26	57,02	59,71	62,14	64,16	66,59
	COP		3,59	3,42	3,4	3,37	3,33	3,32	3,29
Макс. кількість внутрішніх блоків			64	64	64	64	64	64	64
Фреонопровід	Рідина	мм	22,2	22,2	22,2	22,2	22,2	25,4	25,4
	Газ	мм	44,5	44,5	44,5	44,5	44,5	50,8	50,8
Рефнет для з'єднання зовн. блоків			HFQ-M32F + HFQ-M462F						HFQ-M462F HFQ-M682F

VRF-СИСТЕМИ зовнішні блоки серія Solar Hi



Атмосфера вашої оселі

Модель			GUC-696Z-S	GUC-714Z-S	GUC-732Z-S	GUC-754Z-S	GUC-776Z-S	GUC-794Z-S	GUC-816Z-S
Комбінація блоків			GUC-232Z-S	GUC-232Z-S	GUC-232Z-S	GUC-232Z-S	GUC-232Z-S	GUC-250Z-S	GUC-272Z-S
			GUC-232Z-S	GUC-232Z-S	GUC-250Z-S	GUC-250Z-S	GUC-272Z-S	GUC-272Z-S	GUC-272Z-S
			GUC-232Z-S	GUC-250Z-S	GUC-250Z-S	GUC-272Z-S	GUC-272Z-S	GUC-272Z-S	GUC-272Z-S
Режим охолодження	Номинальна потужність	кВт	204	208,5	213	220,5	228	232,5	240
	Споживна потужність	кВт	63,69	65,2	66,71	69,69	72,67	74,18	77,16
	EER		3,2	3,19	3,19	3,16	3,14	3,13	3,11
Режим обігріву	Номинальна потужність	кВт	225	230	235	245	255	260	270
	Споживна потужність	кВт	68,61	70,51	72,41	75,85	79,29	81,19	84,63
	COP		3,28	3,26	3,25	3,23	3,22	3,2	3,19
Макс. кількість внутрішніх блоків			64	64	64	64	64	64	64
Фреонопровід	Рідина	мм	25,4	25,4	25,4	25,4	25,4	25,4	25,4
	Газ	мм	50,8	50,8	50,8	50,8	50,8	50,8	50,8
Рефнет для з'єднання зовн. блоків			HFQ-M462F + HFQ-M682F						

Модель			GUC-824Z-S	GUC-844Z-S	GUC-866Z-S	GUC-886Z-S	GUC-908Z-S	GUC-928Z-S	GUC-946Z-S
Комбінація блоків			GUC-190Z-S	GUC-190Z-S	GUC-190Z-S	GUC-190Z-S	GUC-212Z-S	GUC-232Z-S	GUC-212Z-S
			GUC-190Z-S	GUC-190Z-S	GUC-212Z-S	GUC-232Z-S	GUC-232Z-S	GUC-232Z-S	GUC-232Z-S
			GUC-212Z-S	GUC-232Z-S	GUC-232Z-S	GUC-232Z-S	GUC-232Z-S	GUC-232Z-S	GUC-232Z-S
			GUC-232Z-S	GUC-232Z-S	GUC-232Z-S	GUC-232Z-S	GUC-232Z-S	GUC-232Z-S	GUC-250Z-S
Режим охолодження	Номинальна потужність	кВт	241,5	248	253,5	260	265,5	272	276,5
	Споживна потужність	кВт	73,45	75,7	78,06	80,31	82,67	84,92	86,43
	EER		3,29	3,27	3,25	3,24	3,21	3,2	3,2
Режим обігріву	Номинальна потужність	кВт	270	276	282	288	294	300	305
	Споживна потужність	кВт	80,56	82,58	84,79	87,03	89,46	91,48	93,38
	COP		3,35	3,34	3,33	3,3	3,29	3,28	3,27
Макс. кількість внутрішніх блоків			64	64	64	64	64	64	64
Фреонопровід	Рідина	мм	25,4	25,4	25,4	25,4	25,4	25,4	25,4
	Газ	мм	50,8	50,8	50,8	50,8	50,8	50,8	50,8
Рефнет для з'єднання зовн. блоків			HFQ-M32F + HFQ-M462F + HFQ-M682F				HFQ-M46F + HFQ-M462F + HFQ-M682F		

Модель			GUC-968Z-S	GUC-988Z-S	GUC-1008Z-S	GUC-1026Z-S	GUC-1048Z-S	GUC-1066Z-S	GUC-1088Z-S
Комбінація блоків			GUC-232Z-S	GUC-212Z-S	GUC-232Z-S	GUC-232Z-S	GUC-232Z-S	GUC-250Z-S	GUC-272Z-S
			GUC-232Z-S	GUC-250Z-S	GUC-232Z-S	GUC-250Z-S	GUC-272Z-S	GUC-272Z-S	GUC-272Z-S
			GUC-232Z-S	GUC-272Z-S	GUC-272Z-S	GUC-272Z-S	GUC-272Z-S	GUC-272Z-S	GUC-272Z-S
			GUC-272Z-S	GUC-272Z-S	GUC-272Z-S	GUC-272Z-S	GUC-272Z-S	GUC-272Z-S	GUC-272Z-S
Режим охолодження	Номинальна потужність	кВт	284	289,5	296	300,5	308	312,5	320
	Споживна потужність	кВт	89,41	91,65	93,9	95,41	98,39	99,9	102,88
	EER		3,18	3,16	3,15	3,15	3,13	3,13	3,11
Режим обігріву	Номинальна потужність	кВт	315	324	330	335	345	350	360
	Споживна потужність	кВт	96,82	100,14	102,16	104,6	107,5	109,4	112,84
	COP		3,25	3,24	3,23	3,20	3,21	3,2	3,19
Макс. кількість внутрішніх блоків			64	64	64	64	64	64	64
Фреонопровід	Рідина	мм	25,4	25,4	25,4	25,4	25,4	25,4	25,4
	Газ	мм	50,8	50,8	50,8	50,8	50,8	50,8	50,8
Рефнет для з'єднання зовн. блоків			HFQ-M46F + HFQ-M462F + HFQ-M682F						

VRF-СИСТЕМИ зовнішні блоки серія Solar

GALACTIC

Атмосфера вашої оселі

- Ⓜ FULL DC inverter
- Ⓜ До 4 зовнішніх блоків в єдину систему
- Ⓜ Максимальна потужність системи до 180 кВт
- Ⓜ Ротація і резервування
- Ⓜ Сумарна довжина магістралі 1000 метрів
- Ⓜ Двоступінчасте переохолодження
- Ⓜ Подвійна система сепарації масла (при об'єднанні не потрібні додаткові труби для вирівнювання рівня масла)
- Ⓜ Інтелектуальне управління
- Ⓜ Авторестарт
- Ⓜ Нічний режим
- Ⓜ Спиральні DC-інверторні компресори Mitsubishi Electric
- Ⓜ Робота на обігрів до -20 °C



Стабільна робота на обігрів до -20 °C

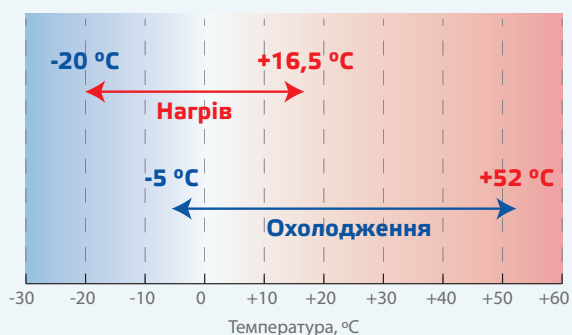

Інверторний компресор Mitsubishi Electric

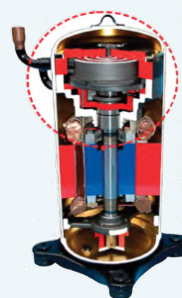

1. Спеціальна конструкція камери високого тиску підвищує ефективність компресора.
2. Гнучка конструкція спіральної пластини зменшує тертя та підвищує надійність компресора.
3. Централізований статор і 6-сегментний ефективний ротор двигуна з неодимовими магнітами підвищує ефективність і зменшує шум.

Модель			GUC-76Z-H	GUC-96Z-H	GUC-114Z-H	GUC-136Z-H	GUC-154Z-H
Електроживлення			3 ф, 380-415 В, 50 Гц				
Режим охолодження	Номінальна потужність	кВт	22,4	28	33,5	40	45
		кБТО/год	76,5	95,6	114,3	136,5	153,5
	Споживна потужність	кВт	5,25	7,31	8,57	11,05	13,16
	EER		4,27	3,83	3,91	3,62	3,42
Режим обігріву	Номінальна потужність	кВт	25	31,5	37,5	45	50
		кБТО/год	85,3	107,5	128	153,5	170,6
	Споживна потужність	кВт	5,62	7,61	8,89	11,08	12,47
	COP		4,45	4,14	4,22	4,06	4,01
Витрати повітря		м3/хв	155	170	175	190	190
Габаритні розміри (В x Ш x Г)		мм	1720 x 950 x 750			1720 x 1210 x 750	
Розміри пакування (В x Ш x Г)		мм	1882 x 1018 x 828			1882 x 1278 x 828	
Вага нетто		кг	197	197	224	227	247
Вага брутто		кг	223	223	248	250	272
Фреоновідвід	Рідина	мм	9,53	9,53	12,7	12,7	12,7
	Газ	мм	19,05	22,2	25,4	25,4	28,6
Макс. кількість внутрішніх блоків			13	16	19	23	26
Рівень шуму		дБ(А)	62/54	64/55	64/56	65/57	66/58
Робочий діапазон	Охолодження	°C	-5-52				
	Обігрів	°C	-20-15				
Максимальна довжина одного фреоноводу		м	190	190	190	190	190
Перепад висот	Між ЗБ і ВБ	м	50(40)	50(40)	50(40)	50(40)	50(40)
	Між внутр. блоками	м	15	15	15	15	15

VRF-СИСТЕМИ зовнішні блоки серія Solar



Атмосфера вашої оселі

Модель			GUC -172Z-H	GUC -190Z-H	GUC -210Z-H	GUC -229Z-H	GUC -250Z-H	GUC -268Z-H	GUC -290Z-H	GUC -307Z-H
Комбінація блоків			GUC-76Z-H	GUC-76Z-H	GUC-96Z-H	GUC-114Z-H	GUC-114Z-H	GUC-114Z-H	GUC-136Z-H	GUC-154Z-H
			GUC-96Z-H	GUC-114Z-H	GUC-114Z-H	GUC-114Z-H	GUC-136Z-H	GUC-154Z-H	GUC-154Z-H	GUC-154Z-H
Режим охолодження	Номінальна потужність	кВт	50,4	56	61,5	67	73,5	78,5	85	90
	Споживна потужність	кВт	12,56	13,82	15,88	17,14	19,62	21,73	24,21	26,32
	EER		4,01	4,05	3,87	3,91	3,75	3,61	3,51	3,42
Режим обігріву	Номінальна потужність	кВт	56,5	62,5	69	75	82,5	87,5	95	100
	Споживна потужність	кВт	13,23	14,51	16,5	17,78	19,97	21,36	23,55	24,94
	COP		4,27	4,31	4,18	4,22	4,13	4,1	4,03	4,01
Макс. кількість внутрішніх блоків			26	33	36	40	43	47	50	53
Фреонопровід	Рідина	мм	15,88	15,88	15,88	15,88	19,05	19,05	19,05	19,05
	Газ	мм	28,6	28,6	28,6	28,6	31,75	31,75	31,75	31,75
Рефнет для з'єднання зовн. блоків			HFQ-M22F				HFQ-M32F			

Модель			GUC -324Z-H	GUC -343Z-H	GUC -365Z-H	GUC -386Z-H	GUC -404Z-H	GUC -420Z-H	GUC -444Z-H	GUC -460Z-H	
Комбінація блоків			GUC-96Z-H	GUC-114Z-H	GUC-114Z-H	GUC-114Z-H	GUC-114Z-H	GUC-114Z-H	GUC-136Z-H	GUC-154Z-H	
			GUC-114Z-H	GUC-114Z-H	GUC-114Z-H	GUC-114Z-H	GUC-136Z-H	GUC-154Z-H	GUC-154Z-H	GUC-154Z-H	GUC-154Z-H
			GUC-114Z-H	GUC-114Z-H	GUC-136Z-H	GUC-154Z-H	GUC-154Z-H	GUC-154Z-H	GUC-154Z-H	GUC-154Z-H	GUC-154Z-H
Режим охолодження	Номінальна потужність	кВт	96	100,5	107	113	118,5	123,5	130	135	
	Споживна потужність	кВт	24,45	25,71	28,19	30,3	32,78	34,89	37,37	39,48	
	EER		3,93	3,91	3,8	3,73	3,62	3,54	3,48	3,42	
Режим обігріву	Номінальна потужність	кВт	106,5	112,5	120	125	132,5	137,5	145	150	
	Споживна потужність	кВт	25,39	26,67	28,86	30,25	32,44	33,83	36,02	37,41	
	COP		4,19	4,22	4,16	4,13	4,08	4,06	4,03	4,01	
Макс. кількість внутрішніх блоків			56	59	64	64	64	64	64	64	
Фреонопровід	Рідина	мм	19,05	19,05	19,05	19,05	19,05	19,05	19,05	19,05	
	Газ	мм	31,75	38,1	38,1	38,1	38,1	38,1	38,1	38,1	
Рефнет для з'єднання зовн. блоків			HFQ-M22F + HFQ-M32F				HFQ-M32F + HFQ-M32F				

Модель			GUC -480Z-H	GUC -500Z-H	GUC -520Z-H	GUC -540Z-H	GUC -560Z-H	GUC -580Z-H	GUC -600Z-H	GUC -620Z-H	
Комбінація блоків			GUC-114Z-H	GUC-114Z-H	GUC-114Z-H	GUC-114Z-H	GUC-114Z-H	GUC-114Z-H	GUC-136Z-H	GUC-154Z-H	
			GUC-114Z-H	GUC-114Z-H	GUC-114Z-H	GUC-114Z-H	GUC-136Z-H	GUC-154Z-H	GUC-154Z-H	GUC-154Z-H	GUC-154Z-H
			GUC-114Z-H	GUC-136Z-H	GUC-136Z-H	GUC-154Z-H	GUC-154Z-H	GUC-154Z-H	GUC-154Z-H	GUC-154Z-H	GUC-154Z-H
			GUC-136Z-H	GUC-136Z-H	GUC-154Z-H	GUC-154Z-H	GUC-154Z-H	GUC-154Z-H	GUC-154Z-H	GUC-154Z-H	GUC-154Z-H
Режим охолодження	Номінальна потужність	кВт	140,4	146	151,5	157	163,5	168,5	175	180	
	Споживна потужність	кВт	36,76	39,24	41,35	43,46	45,94	48,05	50,53	52,64	
	EER		3,82	3,72	3,66	3,61	3,56	3,51	3,46	3,42	
Режим обігріву	Номінальна потужність	кВт	156,5	163	169	175	182,5	187,5	195	200	
	Споживна потужність	кВт	37,75	39,94	41,33	42,72	44,91	46,3	48,49	49,88	
	COP		4,15	4,08	4,09	4,1	4,06	4,05	4,02	4,01	
Макс. кількість внутрішніх блоків			64	64	64	64	64	64	64	64	
Фреонопровід	Рідина	мм	22,2	22,2	22,2	22,2	22,2	22,2	22,2	22,2	
	Газ	мм	41,3	41,3	41,3	41,3	44,5	44,5	44,5	44,5	
Рефнет для з'єднання зовн. блоків			HFQ-M32F + HFQ-M32F + HFQ-M46F								

VRF-СИСТЕМИ зовнішні блоки серія Solar Compact

GALACTIC

Атмосфера вашої оселі



GUC-28Z-NH
GUC-34Z-NH
GUC-43Z-NH
GUC-43Z-SH

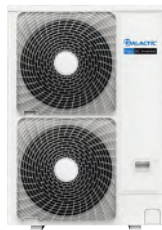

GUC-38Z-NH
GUC-48Z-NH
GUC-54Z-NH



GUC-76Z-SH
GUC-96Z-SH
GUC-114Z-SH

- Висока енергоефективність
- Максимальна потужність блоку 33,5 кВт
- Можливість настінного монтажу
- Авторестарт
- Сумарна довжина магістралі в залежності від моделі 25-100 метрів
- Можливо використовувати в якості ККБ
- Робота на обігрів до -20 °C

Широкий діапазон роботи

Охолодження



Обігрів

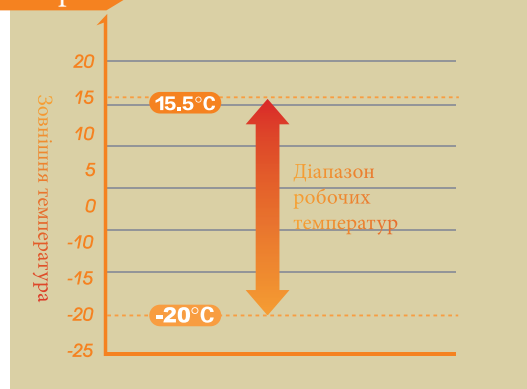

Тиха робота

Зовнішні блоки VRF-систем Galactic серії Solar Compact працюють дуже тихо. Конструкція решітки зовнішнього блоку сконструйована у відповідності до принципів авіабудування та аеродинаміки. Також була оптимізована система розподілу повітря зовнішнього блоку, що призвело до покращення теплообміну.

Згідно з результатами вимірів, відстань подачі повітря з решітки до заміни становила 3,7 м. Після оптимізації системи розподілу повітря відстань подачі повітря збільшилася до 4,6 м (покращення на 24%).

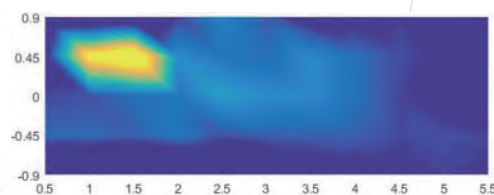
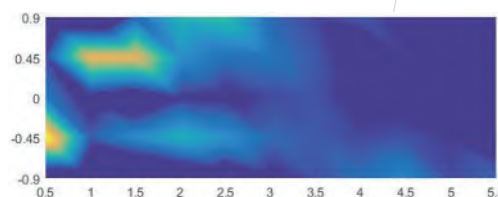
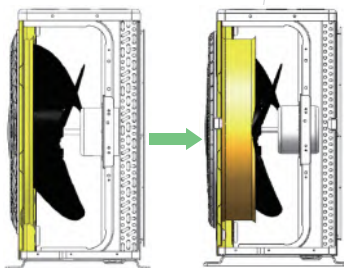

VRF-СИСТЕМИ

зовнішні блоки

серія Solar Compact



Атмосфера вашої оселі

Модель			GUC-28Z-NH	GUC-34Z-NH	GUC-43Z-NH	GUC-43Z-SH
Електроживлення			1 ф, 220-240 В, 50 Гц			3 ф, 380-415 В, 50 Гц
Режим охолодження	Номінальна потужність	кВт	8	10	12,5	12,5
		кБТО/год	27,3	34,1	42,7	42,7
	Споживна потужність	кВт	1,93	2,34	2,98	3,81
	EER		4,15	4,27	4,19	3,28
Режим обігріву	Номінальна потужність	кВт	9,5	11,2	14	14
		кБТО/год	32,4	38,2	47,8	47,8
	Споживна потужність	кВт	2,37	3,01	4,15	3,68
	COP		4,01	3,72	3,37	3,8
Витрати повітря		м ³ /хв	46,5	69	78	75
Габаритні розміри (В x Ш x Г)		мм	800 x 950 x 370	800 x 950 x 370	800 x 950 x 370	800 x 950 x 370
Розміри пакування (В x Ш x Г)		мм	930 x 1025 x 460	930 x 1025 x 460	930 x 1025 x 460	930 x 1025 x 460
Вага нетто		кг	65	73	78	84
Вага брутто		кг	72	81	86	96
Фреоновідвід	Рідина	мм (дюйм)	9,53 (3/8)	9,53 (3/8)	9,53 (3/8)	9,53 (3/8)
	Газ	мм (дюйм)	15,88 (5/8)	15,88 (5/8)	15,88 (5/8)	15,88 (5/8)
Макс. кількість внутрішніх блоків			5	6	8	8
Рівень шуму		дБ(А)	50/52	53/55	54/57	55/57
Робочий діапазон	Охолодження	°С	від -5 до +46			
	Обігрів	°С	від -15 до +15,5			
Максимальна довжина одного реоновідводу		м	25	25	25	50
Перепад висот	Між ЗБ і ВБ	м	20	20	20	20
	Між внутр. блоками	м	3,5	3,5	3,5	3,5

Модель			GUC-38Z-NH	GUC-48Z-NH	GUC-54Z-NH	GUC-76Z-SH	GUC-96Z-SH	GUC-114Z-SH
Електроживлення			1 ф, 220-240 В, 50 Гц			3 ф, 380-415 В, 50 Гц		
Режим охолодження	Номінальна потужність	кВт	11,2	14	15,5	22,4	28	33,5
		кБТО/год	38,2	47,8	52,9	76,5	95,6	114,3
	Споживна потужність	кВт	2,6	3,46	4,21	6,36	7,8	10,6
	EER		4,31	4,05	3,68	3,52	3,59	3,16
Режим обігріву	Номінальна потужність	кВт	12,5	16	18	25	31,5	37,5
		кБТО/год	42,7	54,6	61,4	85,3	107,5	128
	Споживна потужність	кВт	2,78	3,71	4,47	5,81	7	10,11
	COP		4,5	4,31	4,03	4,3	4,5	3,71
Витрати повітря		м ³ /хв	90	90	100	150	163	163
Габаритні розміри (В x Ш x Г)		мм	1380x950x370	1380x950x370	1380x950x370	1650x1100x390	1650x1100x390	1650x1100x390
Розміри пакування (В x Ш x Г)		мм	1520x1025x460	1520x1025x460	1520x1025x460	1748x1151x500	1748x1151x500	1748x1151x500
Вага нетто		кг	93	95	97	160	170	170
Вага брутто		кг	111	111	111	179	194	194
Фреоновідвід	Рідина	мм (дюйм)	9,53 (3/8)	9,53 (3/8)	9,53 (3/8)	12,7 (1/2)	12,7 (1/2)	12,7 (1/2)
	Газ	мм (дюйм)	15,88 (5/8)	15,88 (5/8)	15,88 (5/8)	22,2 (7/8)	25,4 (1)	25,4 (1)
Макс. кількість внутрішніх блоків			9	11	11	15	17	19
Рівень шуму		дБ(А)	50/52	52/54	53/55	58/60	59/61	59/61
Робочий діапазон	Охолодження	°С	від -5 до +46					
	Обігрів	°С	від -20 до +15,5					
Максимальна довжина одного реоновідводу		м	75	75	75	100	100	100
Перепад висот	Між ЗБ і ВБ	м	30	30	30	40	40	40
	Між внутр. блоками	м	10	10	10	15	15	15

Внутрішні блоки настінного типу



- Ⓜ Висока енергоефективність
- Ⓜ ІЧ-пульт в комплекті
- Ⓜ Сучасний дизайн
- Ⓜ Низький рівень шуму
- Ⓜ Компактні габарити
- Ⓜ Вбудований безшумний ЕРВ
- Ⓜ Інтелектуальне управління
- Ⓜ Нічний режим
- Ⓜ Двостороннє відведення дренажу



Компактний дизайн і легка вага – рішення для простого монтажу

Блок, що розроблений з урахуванням простоти монтажу – це нова модель, якій властивий елегантний дизайн і використання особливо легких матеріалів з компаундної смоли. Вага пристрою значно зменшена



Зручний монтаж

Трубу відведення конденсату можна встановити як з лівого, так і з правого боку блоку. Фреонова магістраль може бути підведена зліва, праворуч або з задньої сторони внутрішнього блоку



Тиха робота внутрішнього блоку

Всього одним дотиком можна ввімкнути режим «тихої роботи» і перевести систему на роботу на наднизькій швидкості. Рівень шуму не буде перевищувати 28 дБ(А)



Режим сну

Встановіть бажану температуру для сну

Тривалість режиму сну можна налаштувати на час до 8 годин. Температура навколишнього повітря буде автоматично підтримуватися в обраному вами режимі, створюючи відчуття комфорту

Модель		GUK-22Z-S	GUK-28Z-S	GUK-36Z-S	GUK-40Z-S	GUK-50Z-S	GUK-56Z-S	GUK-63Z-S	GUK-71Z-S
Електроживлення		1 ф, 220-240 В, 50 Гц							
Потужність охолодження	кВт	2,2	2,8	3,6	4	5	5,6	6,3	7,1
	БТО/год	7500	9500	12300	13600	17000	19100	21500	24200
Потужність нагріву	кВт	2,5	3,3	4	4,5	5,6	6,3	7,1	8
	БТО/год	8,500	11100	13600	15300	19100	21500	24200	27300
Витрати повітря (Вис./Серед./Низьк./Наднизьк.)	м³/год	660/590/520/460	660/590/520/460	830/660/520/460	830/660/520/460	900/750/590/460	893/782/671/582	1006/893/716/621	1122/984/804/649
Рівень шуму (Вис./Серед./Низьк./Наднизьк.)	дБ(А)	39/34/32/28	39/34/32/28	43/39/32/28	43/39/32/28	45/40/34/29	41/37/34/30	44/41/36/31	46/43/38/33
Вага нетто	кг	13,5	13,5	13,5	13,5	13,5	16	16	16
Потужність двигуна	Вт	50	50	60	60	65	62	72	82
Фреонопровід (рідина)	мм	6,35	6,35	6,35	6,35	6,35	9,53	9,53	9,53
Фреонопровід (газ)	мм	12,7	12,7	12,7	12,7	12,7	15,88	15,88	15,88
Діаметр отвору для дренажу	мм	VP16 (зовнішній діаметр 32)							
Габаритні розміри	В	мм	315	315	315	315	315	315	315
	Ш	мм	960	960	960	960	960	1120	1120
	Г	мм	230	230	230	230	230	230	230

ПРИМІТКИ:

1. Номінальна холодопродуктивність і теплопродуктивність засновані на наступних умовах:
 Умови режиму охолодження:
 Температура повітря на вході в приміщення: 27 °C DB, 19,0 °C WB. Зовнішня температура: 35 °C DB. Довжина трубопроводу: 7,5 метрів. Перепад висот між зовнішнім та внутрішнім блоком: 0 метрів
 Умови режиму обігріву:
 Температура повітря на вході в приміщення: 20 °C DB. Зовнішня температура: 7 °C DB, 6 °C WB.

2. Рівень звукового тиску базується на таких умовах:
 1 м під блоком і 1 м від решітки для випуску повітря. Напряга джерела живлення двигуна внутрішнього блоку становить 220 В. У разі джерела живлення в 240 В рівень звукового тиску збільшується приблизно на 1~2 дБ(А).
 Вищезазначені дані вимірювали в безлунній камері. У нормальних умовах експлуатації, рівень шуму може трохи відрізнятись.

Внутрішні блоки підлогово-стельового типу



- ⊕ Монтаж під стелею чи на полу
- ⊕ Елегантний дизайн
- ⊕ ІЧ-пульт в комплекті
- ⊕ Компактний розмір
- ⊕ Низький рівень шуму
- ⊕ Вбудований безшумний ЕРВ
- ⊕ Інтелектуальне управління



Об'ємний розподіл повітряного потоку
Конструкція широкого повітряного дефлектора реалізує подачу повітря по всій площині приміщення. Розподіл повітря можна регулювати таким чином, що воно буде рівномірно розподілятися по всьому об'єму приміщення, роблячи перебування людей в приміщенні більш комфортним



Новий дизайн
Сучасний дизайн і спрощений зовнішній вигляд блоку роблять його ідеальним вибором для користувачів.



Універсальний монтаж
Пристрій можливо змонтувати як на підлозі так і під стелею

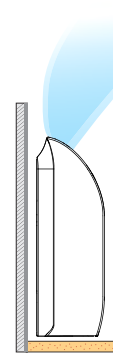

На підлозі

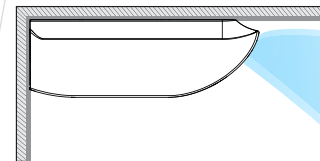

Монтаж блоку під стелею

Модель		GUF-50Z-S	GUF-56Z-S	GUF-63Z-S	GUF-71Z-S	GUF-84Z-S	GUF-90Z-S	GUF-112Z-S	GUF-142Z-S	
Електроживлення		1 ф, 220-240 В, 50 Гц								
Потужність охолодження	кВт	5	5,6	6,3	7,1	8,4	9	11,2	14,2	
	БТО/год	17100	19100	21500	24200	28700	30700	38200	48500	
Потужність нагріву	кВт	5,6	6,5	7,5	8,5	9,6	10	13	16,3	
	БТО/год	19100	22200	25600	29000	32800	34100	44400	55600	
Витрати повітря (Вис./Серед./Низьк.)	м³/год	780/660/540	780/660/540	966/840/678	966/840/678	1092/912/732	1164/978/798	1488/1230/978	1980/1680/1380	
Рівень шуму. Стеля (Вис./Серед./Низьк.)	ДБ(А)	39/35/30	39/35/30	45/41/37	45/41/37	43/39/34	45/40/36	51/46/40	50/46/42	
Рівень шуму. Підлога (Вис./Серед./Низьк.)		43/38/35	43/38/35	48/44/40	48/44/40	46/41/37	48/43/39	54/49/43	55/50/46	
Вага нетто	кг	31	31	32	32	39	40	41	47	
Фреоновідвід (рідина)	мм	6,35	6,35	9,53	9,53	9,53	9,53	9,53	9,53	
Фреоновідвід (газ)	мм	15,88	15,88	15,88	15,88	15,88	15,88	15,88	15,88	
Діаметр отвору для дренажу	мм	VP25 (зовнішній діаметр 32)								
Габаритні розміри	В	мм	230	230	230	230	230	230	230	230
	Ш	мм	990	990	990	990	1,285	1,285	1,285	1,580
	Г	мм	680	680	680	680	680	680	680	680

ПРИМІТКИ:

1. Номінальна холодопродуктивність і теплопродуктивність засновані на наступних умовах:
Умови режиму охолодження:
Температура повітря на вході в приміщення: 27 °C DB, 19,0 °C WB. Зовнішня температура: 35 °C DB. Довжина трубопроводу: 7,5 метрів. Перепад висот між зовнішнім та внутрішнім блоком: 0 метрів
Умови режиму обігріву:
Температура повітря на вході в приміщення: 20 °C DB. Зовнішня температура: 7 °C DB, 6 °C WB.

2. Рівень звукового тиску базується на таких умовах:
1,0 м нижче пристрою, 1,0 м від решітки для випуску повітря. Вищевказані дані вимірювалися в безлунній камері, тому відлуння повинно враховуватися при розрахунках. При виборі повернення повітря знизу, звуковий тиск збільшиться відповідно до таких факторів, як режим установки і структура приміщення.

Внутрішні блоки каналного типу (ультратонкі)

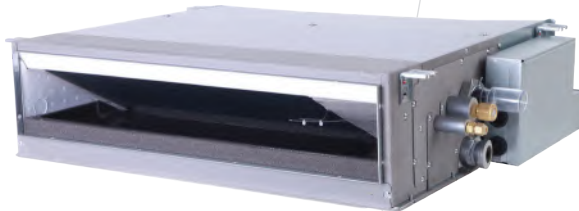

- ⊕ Висота всього 192 мм
- ⊕ Низький рівень шуму
- ⊕ Вбудований безшумний ЕРВ
- ⊕ Статичний тиск 10-30 Па
- ⊕ Вбудований дренажний насос
- ⊕ Дротяний пульт (опція)



Вбудований дренажний насос

Дренажний насос входить в базову комплектацію. Максимальна висота підйому дренажу до 1200 мм



Економія монтажного простору

Висота блоку всього 192 мм, а глибина 447 мм. Він може з легкістю монтуватись в обмеженому просторі



Свіже повітря

Моделі підтримують підключення повітроводу для подачі свіжого повітря, що дозволяє створювати додатковий комфорт в приміщенні

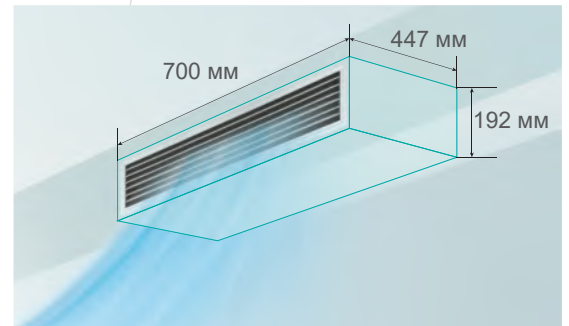

Модель		GUD-17Z-T	GUD-22Z-T	GUD-28Z-T	GUD-36Z-T	GUD-40Z-T	GUD-50Z-T	GUD-56Z-T	GUD-63Z-T	GUD-71Z-T
Електроживлення		1 ф, 220-240 В, 50 Гц								
Потужність охолодження	кВт	1,7	2,2	2,8	3,6	4,5	5	5,6	6,3	7,1
	БТО/год	5800	7500	9600	12300	15300	17100	19100	21500	24200
Потужність нагріву	кВт	1,9	2,5	3,2	4	5	5,6	6,3	7,1	8
	БТО/год	6500	8500	11300	13600	17100	19100	21500	24200	27300
Статичний тиск	Па	10 (30)								
Витрати повітря (Вис./Серед./Низьк.)	м³/год	420/330/282	420/330/282	540/342/288	540/342/288	720/378/330	720/378/330	810/480/462	1080/558/522	1080/558/522
Рівень шуму (Вис./Серед./Низьк.)	дБ(А)	29/24/22	29/24/22	35/25/23	35/25/23	36/25/23	36/25/23	35/25/23	39/26/25	39/26/25
Вага нетто	кг	16	16	17	17	21	21	25	26	26
Потужність двигуна	Вт	14	14	29	29	35	35	40	60	60
Фреонопровід (рідина)	мм	6,35	6,35	6,35	6,35	6,35	6,35	6,35	9,53	9,53
Фреонопровід (газ)	мм	12,7	12,7	12,7	12,7	12,7	12,7	15,88	15,88	15,88
Діаметр отвору для дренажу	мм	VP25 (зовнішній діаметр 32)								
Габаритні розміри	В	мм	192	192	192	192	192	192	192	192
	Ш	мм	700	700	700	700	910	910	1,180	1,180
	Г	мм	447	447	447	447	447	447	447	447

ПРИМІТКИ:

1. Номінальна холодопродуктивність і теплопродуктивність засновані на наступних умовах:
 Умови режиму охолодження:
 Температура повітря на вході в приміщення: 27 °C DB, 19,0 °C WB. Зовнішня температура: 35 °C DB. Довжина трубопроводу: 7,5 метрів. Перепад висот між зовнішнім та внутрішнім блоком: 0 метрів
 Умови режиму обігріву:
 Температура повітря на вході в приміщення: 20 °C DB. Зовнішня температура: 7 °C DB, 6 °C WB.

2. Рівень звукового тиску базується на таких умовах:
 1,0 м нижче пристрою, 1,0 м від решітки для випуску повітря. Вищевказані дані вимірювалися в безлунній камері, тому відлуння повинно враховуватися при розрахунках.

Внутрішні блоки каналного типу (високого тиску)



- ⊗ Вбудований безшумний ЕРВ
- ⊗ Статичний тиск 50-80; 90-120; 220 Па
- ⊗ Низький рівень шуму
- ⊗ Компактні габарити
- ⊗ Дротяний пульт (опція)
- ⊗ Дренажний насос (опція)



Свіже повітря

Моделі підтримують підключення повітроводу для подачі свіжого повітря, що дозволяє створювати додатковий комфорт в приміщенні

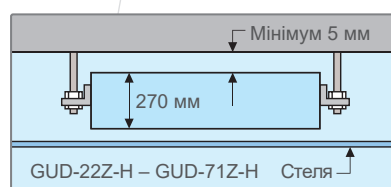

Модель		GUD-22Z-H	GUD-28Z-H	GUD-36Z-H	GUD-40Z-H	GUD-50Z-H	GUD-56Z-H	GUD-63Z-H	GUD-71Z-H
Електроживлення		1 ф, 220-240 В, 50 Гц							
Потужність охолодження	кВт	2,2	2,8	3,6	4,3	5	5,6	6,3	7,1
	БТО/год	7500	9600	12300	14700	17100	19100	21500	24200
Потужність нагріву	кВт	2,8	3,3	4,2	4,9	5,6	6,5	7,5	8,5
	БТО/год	9600	11300	14300	16700	19100	22200	25600	29000
Статичний тиск	Па	50(80)	50(80)	50(80)	50(80)	50(80)	50(80)	50(80)	50(80)
Витрати повітря (Вис./Серед./Низьк.)	м³/год	480/420/360	480/420/360	780/660/540	780/660 /540	900/780/660	900/780/660	960/840/720	960/840/720
Рівень шуму (Вис./Серед./Низьк.)	дБ(А)	33/31/29	33/31/29	33/31/29	33/31/29	34/32/30	34/32/30	36/34/32	36/34/32
Вага нетто	кг	25	25	25	25	34	34	34	34
Потужність двигуна	Вт	110	110	150	150	150	150	150	190
Фреонопровід (рідина)	мм	6,35	6,35	6,35	6,35	6,35	6,35	9,53	9,53
Фреонопровід (газ)	мм	12,7	12,7	12,7	12,7	15,88	15,88	15,88	15,88
Діаметр отвору для дренажу	мм	VP25 (зовнішній діаметр 32)							
Габаритні розміри	В	мм	270	270	270	270	270	270	270
	Ш	мм	650+75	650+75	650+75	650+75	900+75	900+75	900+75
	Г	мм	720	720	720	720	720	720	720

Модель		GUD-84Z-H	GUD-90Z-H	GUD-112Z-H	GUD-142Z-H	GUD-160Z-H	GUD-224Z-H	GUD-280Z-H
Електроживлення		1 ф, 220-240 В, 50 Гц						
Потужність охолодження	кВт	8,4	9	11,2	14,2	16	22,4	28
	БТО/год	28700	30700	38200	48500	54600	76500	95600
Потужність нагріву	кВт	9,6	10	13	16,3	18	25	31,5
	БТО/год	32800	34100	44400	55600	61400	85300	107500
Статичний тиск	Па	120(90)	120(90)	120(90)	120(90)	120(90)	220	220
Витрати повітря (Вис./Серед./Низьк.)	м³/год	1600/1400/1150	1600/1400/1150	1600/1400/1150	2100/1750/1450	2150/1800/1550	3480	4650
Рівень шуму (Вис./Серед./Низьк.)	дБ(А)	41/39/34	41/39/34	43/40/36	44/41/36	43/40/37	52	54
Вага нетто	кг	44	44	44	56	56	94	106
Потужність двигуна	Вт	300	300	300	430	430	1030	1280
Фреонопровід (рідина)	мм	9,53	9,53	9,53	9,53	9,53	9,53	9,53
Фреонопровід (газ)	мм	15,88	15,88	15,88	15,88	15,88	19,05	22,2
Діаметр отвору для дренажу	мм	VP25 (зовнішній діаметр 32)						
Габаритні розміри	В	мм	350	350	350	350	350	470
	Ш	мм	900+75	900+75	900+75	1300+75	1300+75	1060
	Г	мм	800	800	800	800	800	1120

Внутрішні блоки касетного типу



- ☞ Сучасний дизайн декоративної панелі
- ☞ Декоративна панель в комплекті
- ☞ Вбудований дренажний насос (h = 1200 мм)
- ☞ Висока енергоефективність
- ☞ Низький рівень шуму
- ☞ Вбудований безшумний EPB
- ☞ Інтелектуальне управління
- ☞ Декоративна панель в комплекті
- ☞ Пульт (опція)

Модель		GUB-28Z-S	GUB-36Z-S	GUB-40Z-S	GUB-50Z-S	GUB-63Z-S	GUB-71Z-S
Електроживлення		1 ф, 220-240 В, 50 Гц					
Потужність охолодження	кВт	2,8	3,6	4,5	5,6	6,3	7,1
	БТО/год	9600	12300	15400	19100	21500	24200
Потужність нагріву	кВт	3,2	4	5	6,3	7,1	8
	БТО/год	9900	13600	17100	21500	24200	27300
Витрати повітря	м ³ /год	876/804/720 /648/600/528	990/840/768 /708/648/546	1212/960/894 /816/762/672	1320/1050/954 /930/816/750	1530/1200/1098 /1020/906/780	1602/1260/1146 /1080/978/882
Рівень шуму	ДБ(А)	30/28/28/27/26/26	32/29/29/28/27/26	33/31/29/29/27/26	34/31/30/28/28/26	36/33/32/31 /29/28	36/33/32/31/29/28
Потужність двигуна	Вт	60	60	60	60	60	60
Габаритні розміри блоку	В	мм	238	238	238	238	238
	Ш	мм	840	840	840	840	840
	Г	мм	840	840	840	840	840
Вага нетто блоку	кг	20	20	21	21	23	23
Фреонопровід (рідина)	мм	6,35	6,35	6,35	6,35	6,35	9,53
Фреонопровід (газ)	мм	12,7	12,7	12,7	12,7	12,7	15,88
Діаметр отвору для дренажу	мм	VP25 (зовнішній діаметр 32)					
Габаритні розміри панелі (В x Ш x Г)	мм	47 x 950 x 950					
Вага нетто панелі	кг	5,7	5,7	5,7	5,7	5,7	5,7

Модель		GUB-84Z-S	GUB-90Z-S	GUB-112Z-S	GUB-142Z-S	GUB-160Z-S
Електроживлення		1 ф, 220-240 В, 50 Гц				
Потужність охолодження	кВт	8	9	11,2	14	16
	БТО/год	27300	30700	38200	47800	54600
Потужність нагріву	кВт	9	10	12,5	16	18
	БТО/год	30700	34100	42700	54600	61400
Витрати повітря	м ³ /год	1572/1320/1218 /1122/1008/924	1572/1380/1242 /1176/1062/966	2160/1800/1644 /1488/1344/1176	2166/2010/1776 /1632/1452/1344	2166/2040/1842 /1734/1536/1428
Рівень шуму	ДБ(А)	37/36/35/33 /31/30	37/36/35/33 /31/30	42/40/38/36 /34/33	46/44/40/38 /36/34	46/44/41/40 /38/36
Потужність двигуна	Вт	60	60	127	127	127
Габаритні розміри блоку	В	мм	288	288	288	288
	Ш	мм	840	840	840	840
	Г	мм	840	840	840	840
Вага нетто блоку	кг	26	26	26	26	26
Фреонопровід (рідина)	мм	9,53	9,53	9,53	9,53	9,53
Фреонопровід (газ)	мм	15,88	15,88	15,88	15,88	15,88
Діаметр отвору для дренажу	мм	VP25 (зовнішній діаметр 32)				
Габаритні розміри панелі (В x Ш x Г)	мм	47 x 950 x 950				
Вага нетто панелі	кг	5,7	5,7	5,7	5,7	5,7

Компактні внутрішні блоки касетного типу



- ☞ Сучасний дизайн декоративної панелі
- ☞ Декоративна панель в комплекті
- ☞ Вбудований дренажний насос (h = 1200 мм)
- ☞ Вбудований безшумний ЕРВ
- ☞ Інтелектуальне управління
- ☞ Висока енергоефективність
- ☞ Низький рівень шуму
- ☞ Пульт (опція)



Вбудований дренажний насос

Дренажний насос входить в базову комплектацію. Максимальна висота підйому дренажу до 1200 мм



Компактний дизайн

Товщина блоку складає всього 215 мм, а висота стелі, необхідної для монтажу, складає всього 245 мм. Новий зовнішній вигляд решітки для забору повітря має сотову структуру

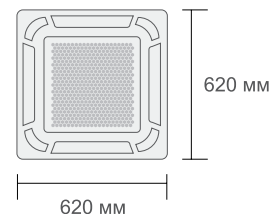
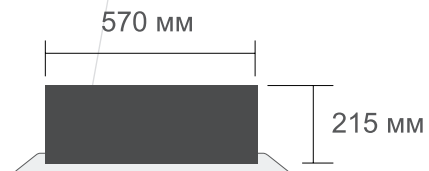

Модель		GUB-17Z-C	GUB-22Z-C	GUB-28Z-C	GUB-36Z-C	GUB-40Z-C	GUB-50Z-C	GUB-56Z-C
Електроживлення		1 ф, 220-240 В, 50 Гц						
Потужність охолодження	кВт	1,5	2,2	2,8	3,6	4,5	5	5,6
	БТО/год	5100	7480	9520	12240	15300	17000	19040
Потужність нагріву	кВт	2	2,5	3,3	4,2	5	5,6	6,3
	БТО/год	6800	8500	11220	14280	17000	19040	21420
Витрати повітря	м³/год	430/390/370/335	430/390/370/335	470/430/390/350	490/430/390/350	560/524/424/400	660/570/524/424	750/650/560/480
Рівень шуму	ДБ(А)	30/29/28/26	30/29/28/26	32/30/28/26	34/32/29/26	38/36/31/28	42/39/36/31	45/42/38/34
Потужність двигуна	Вт	57	57	57	57	57	57	57
Габаритні розміри блоку	В	мм	215	215	215	215	215	215
	Ш	мм	570	570	570	570	570	570
	Г	мм	570	570	570	570	570	570
Вага нетто блоку	кг	14,5	14,5	14,8	14,8	15,8	15,8	15,8
Фреонопровід (рідина)	мм	6,35	6,35	6,35	6,35	6,35	6,35	6,35
Фреонопровід (газ)	мм	12,7	12,7	12,7	12,7	12,7	12,7	12,7
Діаметр отвору для дренажу	мм	VP25 (зовнішній діаметр 32)						
Габаритні розміри панелі (В x Ш x Г)	мм	37 x 620 x 620						
Вага нетто панелі	кг	2,7	2,7	2,7	2,7	2,7	2,7	2,7

ПРИМІТКИ:

1. Номінальна холодопродуктивність і теплопродуктивність засновані на наступних умовах:
 Умови режиму охолодження:
 Температура повітря на вході в приміщення: 27 °C DB, 19,0 °C WB. Зовнішня температура: 35 °C DB. Довжина трубопроводу: 7,5 метрів. Перепад висот між зовнішнім та внутрішнім блоком: 0 метрів
 Умови режиму обігріву:
 Температура повітря на вході в приміщення: 20 °C DB. Зовнішня температура: 7 °C DB, 6 °C WB.

2. Рівень звукового тиску базується на таких умовах:
 1,0 м нижче пристрою, 1,0 м від решітки для випуску повітря. Вищевказані дані вимірювалися в безшумній камері, тому відлуння повинно враховуватися при розрахунках.

ІЧ-пульт керування



GYE-W01

- ☞ Охолодження / Обігрів /осушення / Вентиляція / Авто
- ☞ Різні кольори кнопок, що часто використовуються
- ☞ Біле підсвічування дисплею для легкої експлуатації в темряві
- ☞ Налаштування температури
- ☞ 6-ти ступінчастий контроль швидкості
- ☞ Регулювання жалюзі
- ☞ Таймер сну
- ☞ Безшумний режим
- ☞ 24-годинний таймер

Дротяний пульт керування



GYXE-S01H

- ☞ Охолодження / Обігрів /осушення / Вентиляція / Авто
- ☞ Одночасне підключення до 16 внутрішніх блоків
- ☞ Індикатор очищення фільтра внутрішнього блоку
- ☞ Налаштування температури
- ☞ 6-ти ступінчастий контроль швидкості
- ☞ Регулювання жалюзі
- ☞ Тестовий запуск
- ☞ Безшумний режим
- ☞ Додаткові налаштування

Дротяний пульт керування



GYXE-J01H

- ☞ 4-дюймовий великий ЖК-екран з роздільною здатністю 320 × 185
- ☞ Одночасне підключення до 16 внутрішніх блоків
- ☞ Пульт можна використовувати в режимі, як основного, так і допоміжного
- ☞ Більш зручна операційна навігація
- ☞ Індикатор очищення фільтра
- ☞ Блокування
- ☞ Історія кодів помилок
- ☞ Тижневий таймер
- ☞ Налаштування адресації

Дротяний пульт керування



GYXE-M01H

- ☞ Великий РК-екран, зручний інтерфейс роботи.
- ☞ Управління всіма функціями внутрішнього блоку або групи до 6 блоків
- ☞ Індикація стану фільтра
- ☞ Індикація статусу блоку та кодів помилок
- ☞ 6-ти ступінчастий контроль швидкості
- ☞ Вбудований ІЧ приймач
- ☞ 72-годинний таймер
- ☞ Індикатор очищення фільтра
- ☞ Компактні розміри: 86×86 мм

Центральний пульт керування

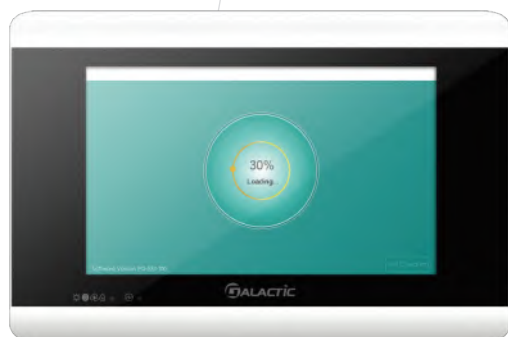

GYJM-S01H

- ☞ 7-дюймовий сенсорний екран
- ☞ Реєстрація до 160 помилок
- ☞ Підтримка декількох мов: (китайська, англійська, іспанська, турецька, російська, італійська, німецька, голландська).
- ☞ Відображення контактної інформації для зв'язку зі службою сервісної підтримки.
- ☞ Запис тривалості роботи кожного внутрішнього блоку.
- ☞ Підтримує до 64 груп дистанційного керування і до 160 внутрішніх блоків.
- ☞ Режим управління енергозбереженням
- ☞ Індикатор потужності
- ☞ Історія кодів помилок
- ☞ Тижневий таймер
- ☞ Регулювання яскравості підсвічування
- ☞ Проста установка

Дротяний пульт керування	
GYXE-M01H	DC 15 В, для всіх типів блоків
GYXE-J01H	DC 15 В, для всіх типів блоків
GYXE-S01H	DC 15 В, для всіх типів блоків крім 1-но і 2-ох поточних касетних блоків
ІЧ-пульт керування	
GYE-W01	2 батарейки типу ААА, для всіх типів блоків
Приймач сигналу для ІЧ-пульта	
GYRE-V02H	DC 15 В, для всіх типів блоків крім стандартних і 1-но поточних касетних блоків
GYRE-T02H	DC 15 В, для стандартних касетних блоків
GYRE-X01H	DC 15 В, для однопоточних касетних блоків
Тижневий таймер	
GYDE-E01H	Застосовується тільки разом з центральним контролером GYJE-D02H
Центральний пульт	
GYJE-D02H	АС 220 В, 50 Гц, для всіх типів блоків. Макс. 160 блоків
GYJM-S01H	Для всіх типів блоків. Макс. 160 блоків
GYJ-J01H	АС 85~265 В, 50 Гц, для всіх типів блоків. Призначений для ввімкнення та вимкнення окремих блоків або всіх блоків одночасно. Макс. 128 блоків
Датчик руху	
GPS-MACN	Для стандартних і компактних касетних блоків
GCM-01E	Для стандартних і компактних касетних блоків
Інтеграція в системи керування	
GC-A64BNP	АС 100~240 В \pm 10% (50 Гц), інтеграція по протоколу BACnet
GCPG-H2M1C	АС 100~240 В \pm 10% (50 Гц), інтеграція по протоколу Modbus
Панелі для внутрішніх блоків	
GPE-A-NA	Для стандартних касетних блоків
GPE-CR-NA	Для компактних касетних блоків
GP-D-NA	Для однопоточних касетних блоків GUB-22-40U-C
GP-E-NA	Для однопоточних касетних блоків GUB-56-71U-C
GP-DB-NA	Панель з жалюзі для каналних кондиціонерів GUD-22-40Z-H, GUD-22-40Z-L
GP-EB-NA	Панель з жалюзі для каналних кондиціонерів GUD-50-71Z-H, GUD-50-71Z-L
Дренажний насос	
GPS-132#E	Для каналних кондиціонерів GUD-22-71Z-H, GUD-22-71Z-L
GPS-162#E	Для каналних кондиціонерів GUD-84-160Z-H, GUD-84-160Z-L
GPS-151#E	220~240 В, 50 Гц, для зовнішнього монтажу, для блоків потужністю 2,2-28 кВт
Фільтри для каналних кондиціонерів	
GW-PP1Q	Для GUD-22-40Z-H, GUD-22-40Z-L
GW-PP2Q	Для GUD-50-71Z-H, GUD-50-71Z-L
GW-PP3Q	Для GUD-84-112Z-H, GUD-84-112Z-L
GW-PP4Q	Для GUD-142-160Z-H, GUD-142-160Z-L
GF-224L-FE	Для GUD-224Z-H, GUD-224Z-L
GF-280L-FE	Для GUD-280Z-H, GUD-280Z-L



GYJ-J01H



GCPG-H2M1C



GC-A64BNP



GYRE-V02H



GYRE-V02H

Серія Aqua Smart для гарячого водопостачання



Серія Multi Function для гарячого водопостачання та кондиціонування

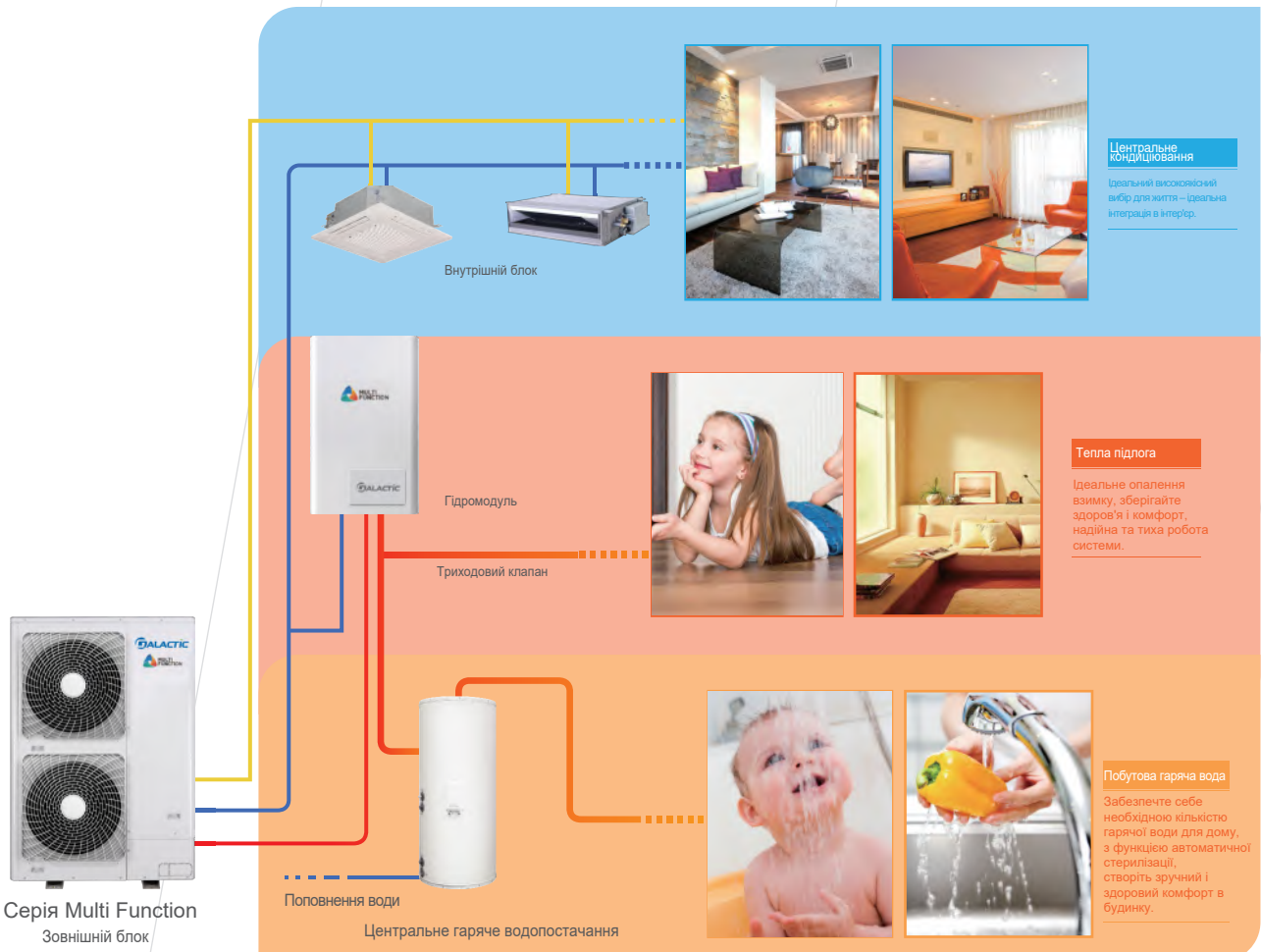

ТЕПЛОВІ НАСОСИ Aqua Smart

GALACTIC

Атмосфера вашої оселі

Система теплових насосів Galactic поглинає енергію з зовнішньої атмосфери і передає її воді, що дозволяє споживати менше електроенергії і виробляти більше теплової енергії.

Серія Aqua Smart має найкращу продуктивність серед пристроїв свого класу, високу ефективність і високе енергозбереження. Моделі цієї серії можна легко встановити в новій будівлі або всередині вже існуючої. Крім цього, система може працювати з традиційними джерелами нагрівання, таким як масляний або газовий котел.

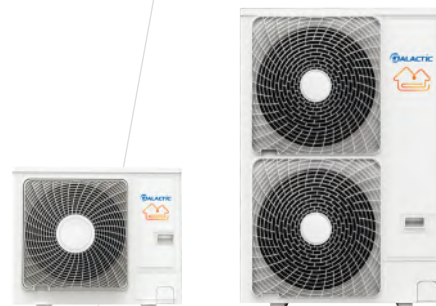

Характеристики зовнішніх блоків

Зовнішній блок		GHW-070UCSDP	GHW-090UCSDP	GHW-120UCSDP	GHW-140UCSEP	GHW-160UCSEP	
Внутрішній блок		GHM-070UXCSAPA3		GHM-160UXCSAPA3			
Холодоагент		R410A					
Параметри електроживлення		1 фаза, 220-240 В, 50 Гц					
Компресор		Подвійний роторний компресор			Спіральний компресор з вприскуванням пара		
Умова 1 Ta7/6 °C LWC35 °C (DT=5 °C)	Нагрів акумулятора	кВт	7	9	12	14	16
	COP		4,5	4,62	4,1	4,84	4,74
Умова 1 Ta7/6 °C LWC45 °C (DT=5 °C)	Нагрів акумулятора	кВт	6,2	8,1	10,8	12,5	14,8
	COP		3,87	3,97	3,53	3,7	3,95
Охолодження Ta35 °C LWE18 °C (DT=5 °C)	Охолодження акумулятора	кВт	6,5	8	10,5	12	13,5
	Коефіцієнт енергоефективності		3	2,9	2,8	2,77	2,53
Габарити	В*Ш*Г	мм	800x950x370			1380x950x370	
Робочий діапазон температур навколишнього повітря	Нагрів	°C	-20-35				
	ГВП	°C	-20-43				
	Охолодження	°C	10-43				
Рівень звукового тиску при нагріві	дБ(А)		51	52	54	51	52
Рівень звукового тиску при охолодженні	дБ(А)		50	51	53	50	51

Примітка:

Характеристики охолодження і обігріву відповідають EN14511.

Умови обігріву: температура зовнішнього повітря 7 °C DB / 6 °C DB, температура води на вході / виході 30 °C / 35 °C.

Умови охолодження: температура зовнішнього повітря 35 °C, температура води на вході / виході 12 °C / 7 °C.

Довжина фреонові магістралі: 7,5 метрів; Перепад: 0 метрів.

Характеристики внутрішніх блоків

Модель		GHM-070UXCSAPA3	GHM-160UXCSAPA3	
Електроживлення		1 фаза, 220-240 В, 50 Гц		
Теплова продуктивність	кВт	7	16	
Потужність при нагріві гарячої води	кВт	7	16	
Споживна потужність	кВт	0,245	0,245	
Габарити	В*Ш*Г	мм	890x520x320	
Вага нетто	кг	55	58	
Теплообмінник		Теплообмінник пластинчастого типу		
Температура води	Нагрів	°C	15-55	15-55
	ГВП	°C	15-55	15-55
	Охолодження	°C	5-25	5-25
Рівень звукового тиску	дБ(А)	33	33	
Діаметр труб	Газ	мм (дюйм)	9,53 (3/8)	9,53 (3/8)
	Рідина	мм (дюйм)	15,88 (5/8)	15,88 (5/8)
Водяний насос	Тип		DC	DC
	Виробник		Grundfos	Grundfos
Бустерне опалення	кВт	3	3	



Бак для гарячої води можна придбати у місцевого постачальника

Характеристики зовнішніх блоків

Модель		GFW-38U4SC	GFW-48U4SC	GFW-54U4SC	
Нагрів	Номінальна продуктивність (1)	кВт	11,2	14	16
	Номінальне електроспоживання (1)	кВт	2,51	3,21	3,77
	COP (1)	-	4,46	4,36	4,24
	Продуктивність (A 2°C/W 35°C) (2)	кВт	8,96	11,2	12,8
	COP (A 2°C/W 35°C) (2)	-	3,12	3,05	2,97
	Продуктивність (A -7°C/W 35°C) (3)	кВт	8,6	10,8	12,3
	COP (A -7°C/W 35°C) (3)	-	2,2	2,14	2,09
Рівень енергоефективності	Обігрів (35 °C)	-	A+	A+	A +
	Обігрів (55 °C)	-	A+	A+	A +
Охолодження (A2A)	Номінальна продуктивність (4)	кВт	11,2	14	15,5
	Номінальне електроспоживання (4)	кВт	2,99	3,92	4,44
	EER (4)	-	3,75	3,57	3,49
Нагрів (A2A)	Номінальна продуктивність (4)	кВт	12,5	16	18
	Номінальне електроспоживання (4)	кВт	2,98	4,03	4,74
	COP (4)	-	4,19	3,97	3,8
Зовнішній блок	Габарити (висота x ширина x глибина)	мм	1380x950x370		
	Вега нетто	кг	102	103	104
	Рівень звукового тиску	дБ(A)	50/53	51/54	53/55
	Рівень звукової потужності	дБ(A)	67	68	69
	Електроживлення	-	1 фаза, 220-240 В, 50 Гц		
	Тип інвертора	-	DC Inverter		
	Колір корпусу	-	Слонова кістка		
	Теплообмінник	-	Багатопрхідна хрестоподібна трубка		
	Тип компресора	-	Спиральний		
	Електроспоживання компресора	кВт	2,2	2,5	2,8
	Режим запуску компресора	-	Безпосередній запуск		
	Тип вентилятора	-	Осьовий		
	Електроспоживання вентилятора	Вт	51x2	51x2	51x2
	Циркуляція повітря	м³/хв	90	90	100
	Режим пуску	-	Безпосередній запуск		
	Робочий діапазон охолодження (°t зовнішн. повітря)	°C	-5 ~ 43		
	Робочий діапазон обігріву (°t зовнішн. повітря)	°C	-23 ~ 15		
Робочий діапазон нагріву теплого полу (°t зовнішн. повітря)	°C	-23 ~ 15			
Робочий діапазон нагріву гарячої води (°t зовнішн. повітря)	°C	-23 ~ 43			
Діаметр труб	Рідина	мм (дюйм)	9,53 (3/8)		
	Газ, високий тиск	мм (дюйм)	12,7 (1/2)		
	Газ	мм (дюйм)	15,88 (5/8)		
Холодоагент	Тип	-	R410A		
	Заводська заправка холодоагенту	кг	3,6		
	Управління потоком холодоагенту	-	Електронний розширювальний клапан		

ПРИМІТКИ:

Коли номінал підключеної потужності або внутрішній блок і зовнішній блок становить 100%, холодопродуктивність і теплопродуктивність приведені за наступних умов:

- Умови нагріву (A2W): температура води на вході / виході: 30 °C DB / 35 °C DB, температура зовнішнього повітря: 7 °C DB, 6 °C WB.
- Температура нагріву (A2W): температура води на вході / виході: 30 °C DB / 35 °C DB, температура зовнішнього повітря: 2 °C DB.
- Умови нагріву (A2W): температура води на вході / виході: 30 °C DB / 35 °C DB, температура зовнішнього повітря: -7 °C DB.
- Умови охолодження (A2A): довжина трубопроводу: 7,5 м. Температура всередині приміщення і вхідна температура: 27 °C DB, 19,0 °C WB. Температура повітря на вході зовнішнього блоку: 35 °C DB. Умови нагрівання (A2A): температура повітря на вході в приміщення: 20 °C DB, 15,0 °C WB. Температура вхідного повітря на виході: 7 °C DB, 6 °C WB.
- Рівень звукового тиску заснований на наступних умовах: на відстані 1 метр від поверхні сервісного покриття пристрою і 1,5 метра від рівня підлоги. Вищевказані дані вимірювалися в безлунній камері, тому відбитий звук слід враховувати при розрахунках в конкретних умовах.
- Остаточний зовнішній вигляд зовнішнього блоку залежить від фактичної моделі продукту.



Серія Multi Function – багатофункціональна інтелектуальна екологічна домашня система з інтеграцією системи центрального кондиціонування, системи підігріву підлоги та забезпечення побутовою гарячою водою.

Використовуючи високоефективну інверторну технологію управління двигунів і постійного струму, технологію теплового насоса та технологію рекуперації тепла, система створює більш інтелектуальну та зручну середу для сучасного комфортного життя.

Характеристики внутрішнього блока

Модель			GFM-54EX4SA
Електроживлення			1 фаза, 220-240 В, 50 Гц
Номінальна продуктивність при нагріві		кВт	16
Потужність електричного нагрівача		кВт	3
Вага нетто		кг	58
Габарити	Висота x Ширина x Глибина	мм	890x520x320
Водяной насос	Тип		Постійний
	Напір	кПа	60
	Електроспоживання	Вт	151
Водяний трубопровід	Тип		Теплообмінник пластинчастого типу
	Кількість		1
	Об'єм водяного баку	л	2,91
	Мінімальна витрата води	л/хв	18
Розширювальний бак	Об'єм	л	8
	Максимальний тиск	бар	3
	Тиск на вході	бар	1
Система циркуляції води	Розміри сполучного вузла	дюйм	G1-1/4"
	Діаметр труби	дюйм	G1-1/4"
	Специфікація запобіжного клапана	бар	3
Діаметр труб холодоагенту	Газ	мм (дюйм)	12,7 (1/2)
	Рідина	мм (дюйм)	9,53 (3/8)
Рівень звукового тиску		дБ(А)	32
Робочий діапазон	Температура зовнішнього повітря	°C	-23 ~ 43
	Температура подачі води	°C	20 ~ 55



Бак для гарячої води можна придбати у місцевого постачальника

Зручність та комфорт

Зовнішній блок легко встановити в обмеженому просторі. Один зовнішній блок може одночасно задовольнити потребу в гарячому водопостачанні, прохолоді та теплі декількох кімнат, тим самим розширюючи внутрішню вишуканість і красу в котеджному будівництві.



Широкий робочий діапазон

Система може працювати в широкому діапазоні температур зовнішнього повітря. Найнижча температура взимку, при якій система зможе задовольняти потреби в опаленні холодного приміщення, становить -23 °C WB.

