

Трубные вентиляторы из пластика или стали

Tube fans made of plastic or steel

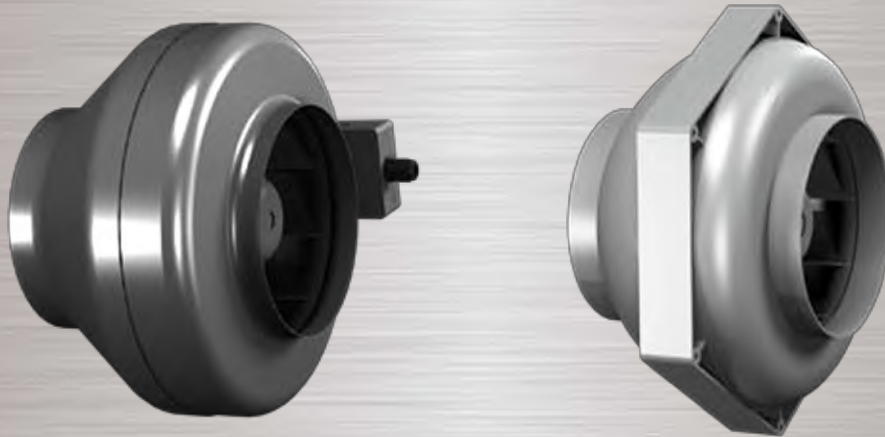

Код типа / **Type Code**

Трубный вентилятор / *tube fan*

8-угольный пластиковый корпус /
plastic casing 8-angular

Диаметр трубы / *duct diameter*

Увеличенный приводной двигатель /
larger motor

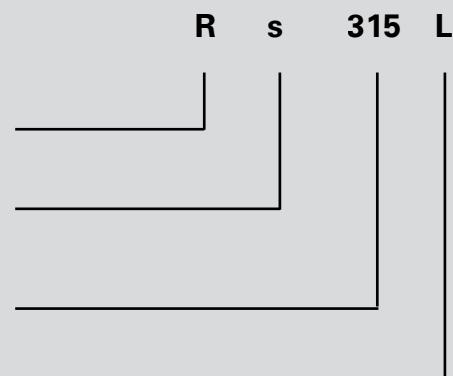

ТОВ ПК СИСТЕМАКС

+38 (044) 334-44-27

<https://systemax.ua/ua/rosenberg.html>

Характеристики и исполнение вентиляторов для стальных труб

Типоразмеры R100 – R400L выполнены в корпусе из оцинкованного стального листа. Привод осуществляется с помощью встроенного в радиальное рабочее колесо двигателя с внешним ротором, степень защиты IP44/54.

Характеристики и исполнение вентиляторов для пластиковых труб

Типоразмеры RS100L – RS315L выполнены в красивом корпусе из ударопрочного, плохо воспламеняющегося искусственного материала с интегрированной клеммной коробкой со степенью защиты IP44 и оснащены спрямляющим аппаратом. До RS315 рабочие колеса выполнены из пластика, в RS315L из оцинкованного стального листа.

Электроподключение вентиляторов для стальных/пластиковых труб

Исполнение электрической части соответствует VDE0530, класс изоляционных материалов F с дополнительной пропиткой и встроенным термодатчиком, который включен последовательно с обмоткой внутри двигателя. Начиная с типоразмера 355 выполнены термодатчики.

Монтаж трубных вентиляторов

Для монтажа применяются жесткие трубы со спиральным фальцем (Spiro), гибкие алюминиевые или пластиковые трубы номинального диаметра.

Графики производительности по воздуху

Графики для данного типоряда были сняты при типе D монтажа (свободное всасывание, присоединение на напорной стороне) и отображают рост совокупного давления Δp_t как функцию объемного расхода. Динамическое давление Δp_{d2} дано относительно поперечного сечения фланца на выходе вентилятора.

Уровень шума

На графиках производительности по воздуху указан уровень звуковой мощности LWA_6 при свободном выдувании, проанализированный по методу «А» (обведенные цифры). Относительный уровень октавной звуковой мощности LWA_{rel} при средних частотах октав указан в таблицах, непосредственно относящихся к соответствующим типам вентиляторов.

Features and Construction: Steel tube fans

The casings of sizes R100 – R400L are manufactured of galvanized sheet steel. The fans are driven by an external rotor motor, protection class IP44/54, fitted in the centrifugal impeller.

Features and Construction: Plastic tube fans

The sizes RS100L – RS315L are equipped with an attractive, impact strong and hardly inflammable plastic casing with integrated IP44 terminal box and guide vane. The impeller up to RS315 is made of plastic. The impeller of the RS315L is made of galvanized sheet steel.

Electrical Connection: Steel- / Plastic tube fans

Electrical construction is according to VDE0530, insulation class F with additional moisture protection impregnation and thermal contacts which are connected in series with the windings of the motor. From size 355 the thermal contacts are leaded out.

Installation tube fans

Rigid folded spiral-seam ducts (Spiro), flexible aluminium or plastic ducts with standardized diameter can be used.

Air performance curves

The performance curves for these fan types have been measured in mounting position B (installed on the pressure side and open on the suction side) and show the total pressure increase Δp_t as a function of the air flow. The dynamic pressure Δp_{d2} refers to the flange cross section at the outlet side of the fan.

Noise levels

The bordered values printed in the performance curve diagrams show the „A“ weighted LWA_6 sound power level at the outlet side in duct systems. The relative octave sound power level LWA_{rel} at octave medium frequency you can find on the table on each fan type page.



- корпус из оцинкованного листа
- возможно использование в любом монтажном положении
- простое электроподключение с помощью клеммной коробки из комплекта поставки
- класс F изоляционных материалов
- термоконттакт для защиты двигателя
- трансформаторное и электронное 100%-е бесступенчатое управление
- casing made of galvanized sheet steel
- easy installation in any position
- easy electrical connection via terminal box
- insulation class F
- motor protection by thermal contacts
- speed is 100% infinitely variable using auto transformers or electronic control

Технические характеристики / Technical Data:

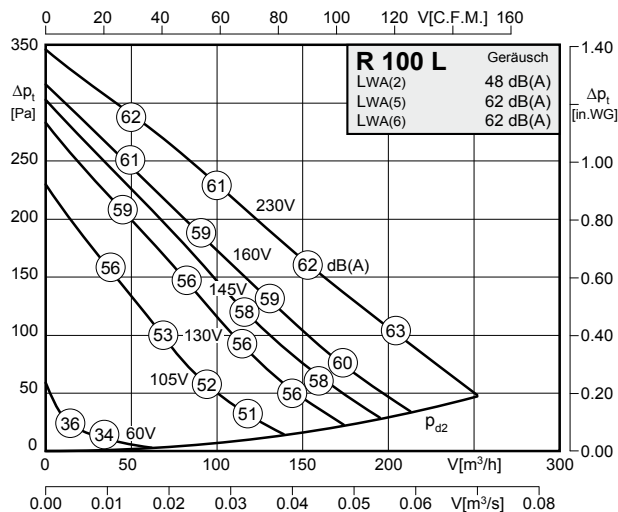
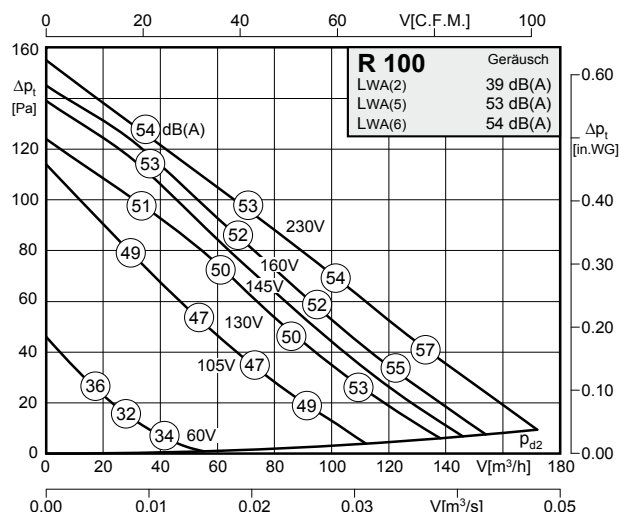

Тип/ Type: R 100	№ арт. / Art.-No.: F00-10082
U 230 В (50 Гц)	$\Delta P_{\text{фа мин}}$ -- Па
P ₁ 0,028 кВт	ΔI -- %
I _N 0,12 А	I _A / I _N 1,6
n 2650 об/мин	\triangle IP44
C _{400V} 1 мкФ	\star 01 009
tr 70 °C	\blacksquare 2 кг

Тип/ Type: R 100 L	№ арт. / Art.-No.: F00-10087
U 230 В (50 Гц)	$\Delta P_{\text{фа мин}}$ -- Па
P ₁ 0,065 кВт	ΔI -- %
I _N 0,30 А	I _A / I _N 1,5
n 2470 об/мин	\triangle IP44
C _{400V} 2 мкФ	\star 01 009
tr 70 °C	\blacksquare 2,6 кг

Уровень шума / Sound levels:

LWA _{rel} , метод A при V=0,5*V _{макс} LWA _{rel} A-weighted at V=0,5*V _{макс}	fM [Гц]						
	125	250	500	1K	2K	4K	8K
LWA ₂ [дБ(A)] Корпус / casing	30	33	32	32	32	23	18
LWA ₅ [дБ(A)] сторона всасывания / inlet side	39	47	48	47	44	35	26
LWA ₆ [дБ(A)] напорная сторона / outlet side	39	46	49	49	46	38	28

LWA _{rel} , метод A при V=0,5*V _{макс} LWA _{rel} A-weighted at V=0,5*V _{макс}	fM [Гц]						
	125	250	500	1K	2K	4K	8K
LWA ₂ [дБ(A)] Корпус / casing	36	42	41	42	41	33	26
LWA ₅ [дБ(A)] сторона всасывания / inlet side	45	53	56	57	54	51	41
LWA ₆ [дБ(A)] напорная сторона / outlet side	44	54	56	57	55	50	40

Схема подключения / Wiring diagram:

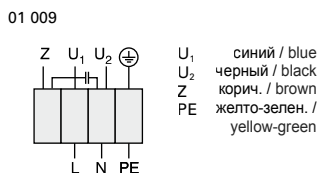

Размеры / Dimensions:

(все размеры в мм / all dimensions in mm)

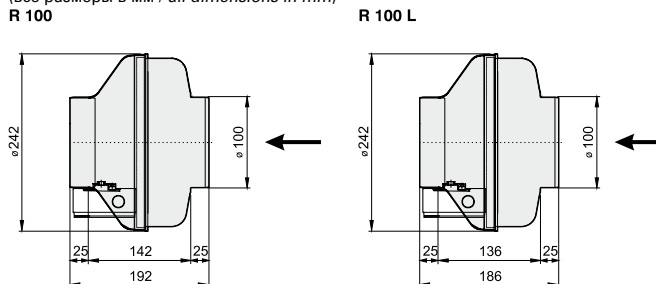

Дополнительные принадлежности / Accessories:





- пластиковый корпус
- чрезвычайно низкий уровень шума
- абсолютная устойчивость к коррозии
- простое электроподключение с помощью клеммной коробки из комплекта поставки
- класс F изоляционных материалов
- термоконтакт для защиты двигателя
- трансформаторное и электронное 100%-е бесступенчатое управление
- casing made of plastic
- lower noise level
- completely corrosion resistant
- easy electrical connection via terminal box
- insulation class F
- motor protection by thermal contacts
- speed is 100% infinitely variable using auto transformers or electronic control

Технические характеристики / Technical Data:

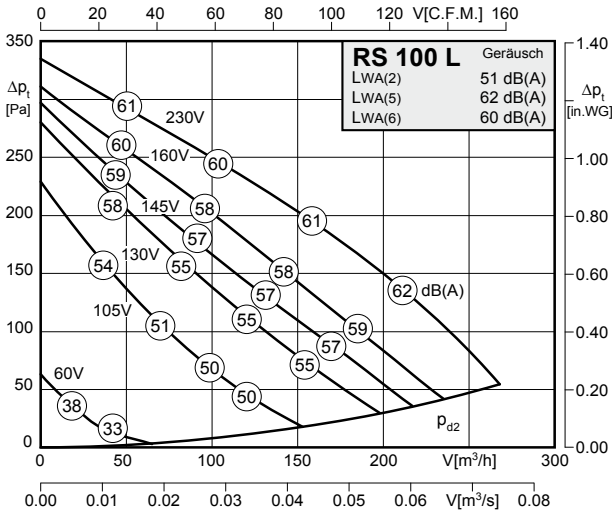

Тип/ Type: RS 100 L		№ арт. / Art.-No.: F00-10060	
U	230 В (50 Гц)	Δp _{фа мин}	-- Па
P ₁	0,065 кВт	ΔI	-- %
I _N	0,3 А	I _A / I _N	1,5
n	2480 об/мин	▲	IP44
C _{400V}	2 мкФ	★	01 009
t _R	70 °C	■	2,4 кг

Уровень шума / Sound levels:

LWA _{rel} , метод А при V=0,5*V _{макс} LWA _{rel} A-weighted at V=0,5*V _{макс}	fM [Гц]						
	125	250	500	1K	2K	4K	8K
LWA ₂ [дБ(A)] Корпус / casing	33	42	44	47	44	38	27
LWA ₅ [дБ(A)] сторона всасывания / inlet side	43	54	57	56	54	51	41
LWA ₆ [дБ(A)] напорная сторона / outlet side	42	53	54	54	53	49	40

Схема подключения / Wiring diagram:

01 009

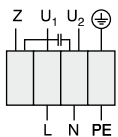

U₁ синий / blue
 U₂ черный / black
 Z корич. / brown
 PE желто-зелен. / yellow-green

Размеры / Dimensions:

(все размеры в мм / all dimensions in mm)

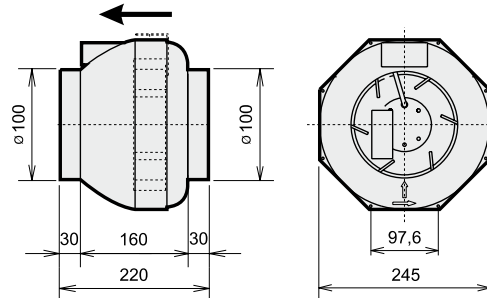

Дополнительные принадлежности / Accessories:





- корпус из оцинкованного листа
- возможно использование в любом монтажном положении
- простое электроподключение с помощью клеммной коробки из комплекта поставки
- класс F изоляционных материалов
- термодатчик для защиты двигателя
- трансформаторное и электронное 100%-е бесступенчатое управление
- casing made of galvanized sheet steel
- easy installation in any position
- easy electrical connection via terminal box
- insulation class F
- motor protection by thermal contacts
- speed is 100% infinitely variable using auto transformers or electronic control

Технические характеристики / Technical Data:

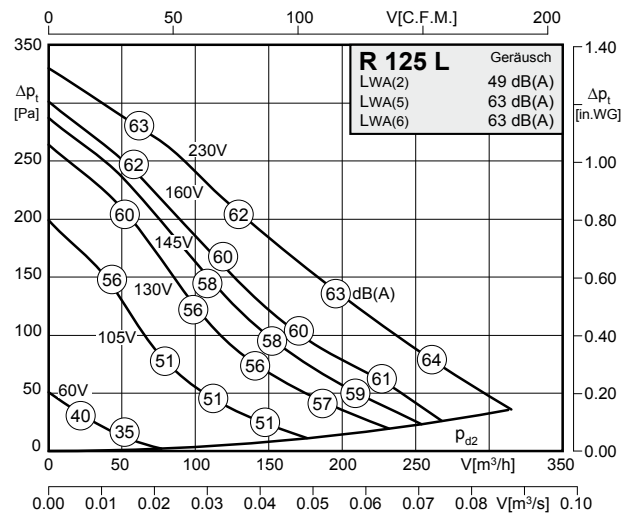
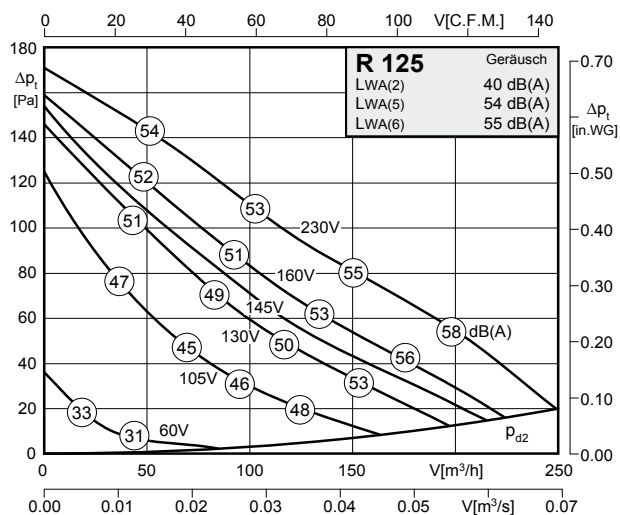

Тип / Type: R 125	№ арт. / Art.-No.: F00-12582		
U	230 В (50 Гц)	ΔP _{фа мин}	-- Па
P ₁	0,028 кВт	ΔI	-- %
I _N	0,12 А	I _A / I _N	1,7
n	2620 об/мин	▲	IP44
C _{400V}	1 мкФ	✱	01 009
tr	70 °C	■	2,1 кг

Тип / Type: R 125 L	№ арт. / Art.-No.: F00-12587		
U	230 В (50 Гц)	ΔP _{фа мин}	-- Па
P ₁	0,065 кВт	ΔI	-- %
I _N	0,30 А	I _A / I _N	1,5
n	2480 об/мин	▲	IP44
C _{400V}	2 мкФ	✱	01 009
tr	70 °C	■	2,6 кг

Уровень шума / Sound levels:

LWA _{rel} , метод А при V=0,5*V _{макс} LWA _{rel} A-weighted at V=0,5*V _{макс}	fM [Гц]						
	125	250	500	1K	2K	4K	8K
LWA ₂ [дБ(A)] Корпус / casing	31	34	33	32	32	23	18
LWA ₅ [дБ(A)] сторона всасывания / inlet side	40	48	49	48	45	36	27
LWA ₆ [дБ(A)] напорная сторона / outlet side	40	47	50	50	47	39	29

LWA _{rel} , метод А при V=0,5*V _{макс} LWA _{rel} A-weighted at V=0,5*V _{макс}	fM [Гц]						
	125	250	500	1K	2K	4K	8K
LWA ₂ [дБ(A)] Корпус / casing	36	42	42	43	43	36	28
LWA ₅ [дБ(A)] сторона всасывания / inlet side	48	53	56	59	56	52	43
LWA ₆ [дБ(A)] напорная сторона / outlet side	47	55	56	58	56	53	42

Схема подключения / Wiring diagram:

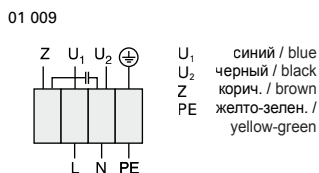

Размеры / Dimensions:

(все размеры в мм / all dimensions in mm)

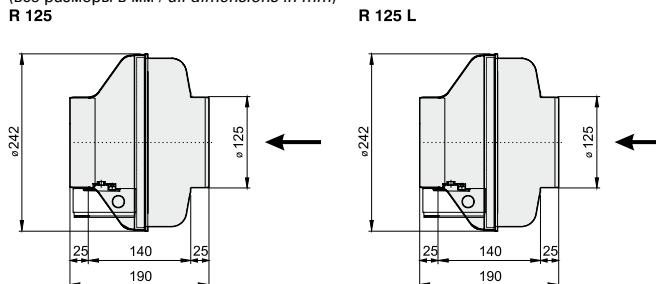

Дополнительные принадлежности / Accessories:





- пластиковый корпус
- чрезвычайно низкий уровень шума
- абсолютная устойчивость к коррозии
- простое электроподключение с помощью клеммной коробки из комплекта поставки
- класс F изоляционных материалов
- термоконтакт для защиты двигателя
- трансформаторное и электронное 100%-е бесступенчатое управление
- casing made of plastic
- lower noise level
- completely corrosion resistant
- easy electrical connection via terminal box
- insulation class F
- motor protection by thermal contacts
- speed is 100% infinitely variable using auto transformers or electronic control

Технические характеристики / Technical Data:

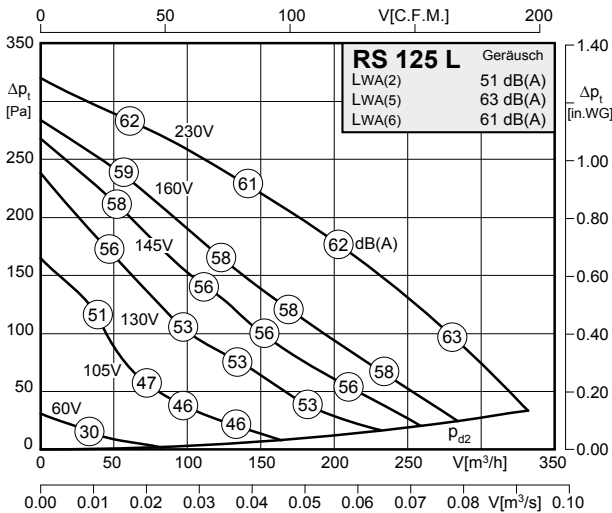

Тип/ Type: RS 125 L		№ арт. / Art.-No.: F00-12550	
U	230 В (50 Гц)	Δр _{фа} мин	-- Па
P ₁	0,065 кВт	ΔI	-- %
I _N	0,30 А	I _A / I _N	1,5
n	2415 об/мин	▲	IP44
C _{400V}	2 мкФ	★	01 009
t _R	70 °C	■	2,4 кг

Уровень шума / Sound levels:

LWA _{rel} , метод A при V=0,5*V _{макс} LWA _{rel} A-weighted at V=0,5*V _{макс}	fM [Гц]						
	125	250	500	1K	2K	4K	8K
LWA ₂ [дБ(A)] Корпус / casing	33	42	44	47	44	38	27
LWA ₅ [дБ(A)] сторона всасывания / inlet side	43	55	58	57	56	51	41
LWA ₆ [дБ(A)] напорная сторона / outlet side	42	53	55	56	54	49	40

Схема подключения / Wiring diagram:

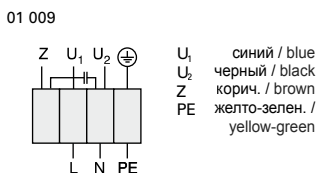

Размеры / Dimensions:

(все размеры в мм / all dimensions in mm)

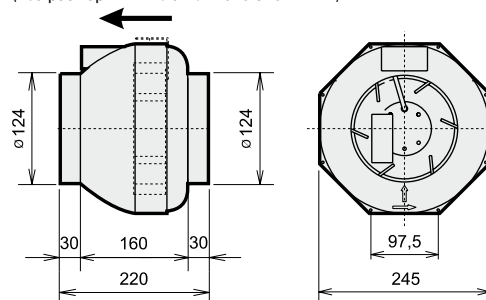

Дополнительные принадлежности / Accessories:





- корпус из оцинкованного листа
- возможно использование в любом монтажном положении
- простое электроподключение с помощью клеммной коробки из комплекта поставки
- класс F изоляционных материалов
- термомоконттакт для защиты двигателя
- трансформаторное и электронное 100%-е бесступенчатое управление
- casing made of galvanized sheet steel
- easy installation in any position
- easy electrical connection via terminal box
- insulation class F
- motor protection by thermal contacts
- speed is 100% infinitely variable using auto transformers or electronic control

Технические характеристики / Technical Data:

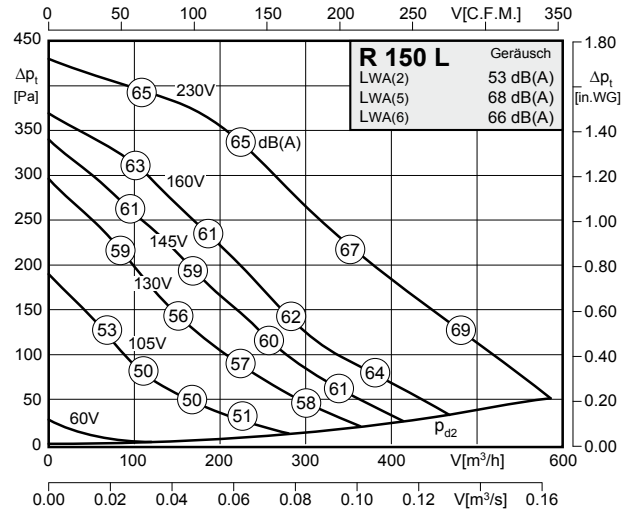
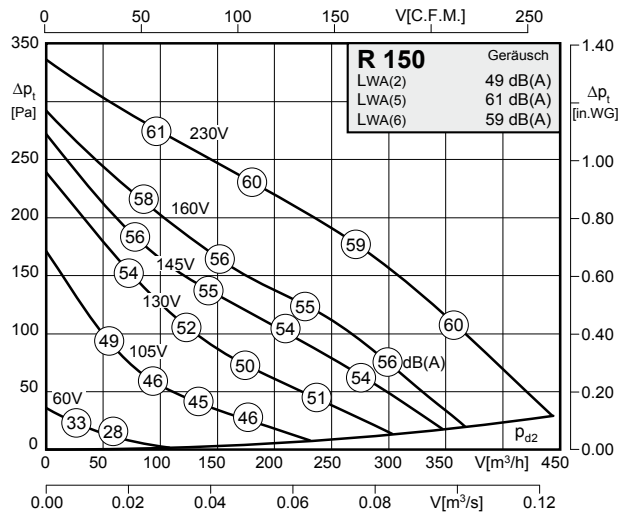

Тип/ Type: R 150	№ арт. / Art.-No.: F00-15082
U 230 В (50 Гц)	ΔP_{fa} мин -- Па
P ₁ 0,07 кВт	ΔI -- %
I _N 0,3 А	I _A / I _N 1,5
n 2420 об/мин	\triangle IP44
C _{400V} 2 мкФ	\star 01 009
tr 70 °C	\blacksquare 3,4 кг

Тип/ Type: R 150 L	№ арт. / Art.-No.: F00-15087
U 230 В (50 Гц)	ΔP_{fa} мин -- Па
P ₁ 0,11 кВт	ΔI -- %
I _N 0,47 А	I _A / I _N 1,5
n 2520 об/мин	\triangle IP44
C _{400V} 3 мкФ	\star 01 009
tr 60 °C	\blacksquare 3,7 кг

Уровень шума / Sound levels:

LWA _{rel} , метод А при V=0,5*V _{макс} LWA _{rel} A-weighted at V=0,5*V _{макс}	fM [Гц]						
	125	250	500	1K	2K	4K	8K
LWA ₂ [дБ(A)] Корпус / casing	34	40	44	43	43	33	26
LWA ₅ [дБ(A)] сторона всасывания / inlet side	42	53	55	55	54	51	44
LWA ₆ [дБ(A)] напорная сторона / outlet side	36	49	50	53	55	50	40

LWA _{rel} , метод А при V=0,5*V _{макс} LWA _{rel} A-weighted at V=0,5*V _{макс}	fM [Гц]						
	125	250	500	1K	2K	4K	8K
LWA ₂ [дБ(A)] Корпус / casing	45	47	47	46	43	39	30
LWA ₅ [дБ(A)] сторона всасывания / inlet side	51	59	63	62	62	54	46
LWA ₆ [дБ(A)] напорная сторона / outlet side	51	59	59	61	59	53	44

Схема подключения / Wiring diagram:

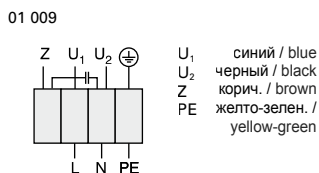

Размеры / Dimensions:

(все размеры в мм / all dimensions in mm)

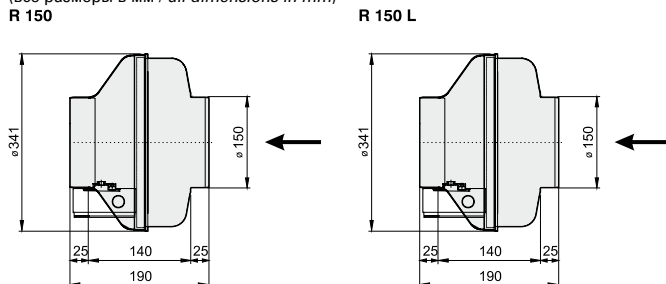

Дополнительные принадлежности / Accessories:





- пластиковый корпус
- чрезвычайно низкий уровень шума
- абсолютная устойчивость к коррозии
- простое электроподключение с помощью клеммной коробки из комплекта поставки
- класс F изоляционных материалов
- термоконтакт для защиты двигателя
- трансформаторное и электронное 100%-е бесступенчатое управление
- casing made of plastic
- lower noise level
- completely corrosion resistant
- easy electrical connection via terminal box
- insulation class F
- motor protection by thermal contacts
- speed is 100% infinitely variable using auto transformers or electronic control

Технические характеристики / Technical Data:

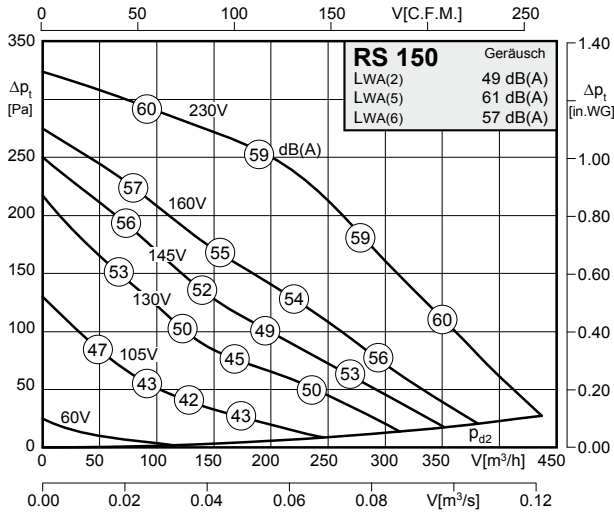

Тип/ Type: RS 150		№ арт. / Art.-No.: F00-15050	
U	230 В (50 Гц)	Δp_{fa} мин	-- Па
P ₁	0,07 кВт	ΔI	-- %
I _N	0,30 А	I _A / I _N	1,5
n	2400 об/мин		IP44
C _{400V}	2 мкФ		01 009
t _R	70 °C		3 кг

Уровень шума / Sound levels:

LWA _{rel} , метод A при V=0,5*V _{макс} LWA _{rel} A-weighted at V=0,5*V _{макс}	fM [Гц]						
	125	250	500	1K	2K	4K	8K
LWA ₂ [дБ(A)] Корпус / casing	33	40	43	43	44	32	23
LWA ₅ [дБ(A)] сторона всасывания / inlet side	40	54	55	55	54	50	41
LWA ₆ [дБ(A)] напорная сторона / outlet side	37	49	47	51	52	49	39

Схема подключения / Wiring diagram:

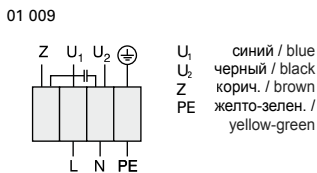

Размеры / Dimensions:

(все размеры в мм / all dimensions in mm)

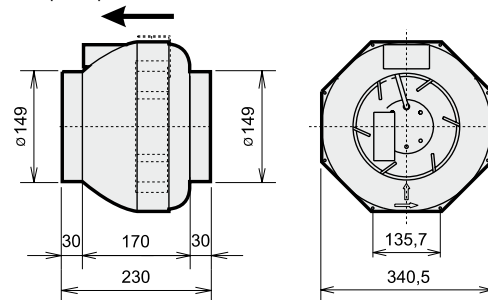

Дополнительные принадлежности / Accessories:





- корпус из оцинкованного листа
- возможно использование в любом монтажном положении
- простое электроподключение с помощью клеммной коробки из комплекта поставки
- класс F изоляционных материалов
- термодатчик для защиты двигателя
- трансформаторное и электронное 100%-е бесступенчатое управление
- casing made of galvanized sheet steel
- easy installation in any position
- easy electrical connection via terminal box
- insulation class F
- motor protection by thermal contacts
- speed is 100% infinitely variable using auto transformers or electronic control

Технические характеристики / Technical Data:

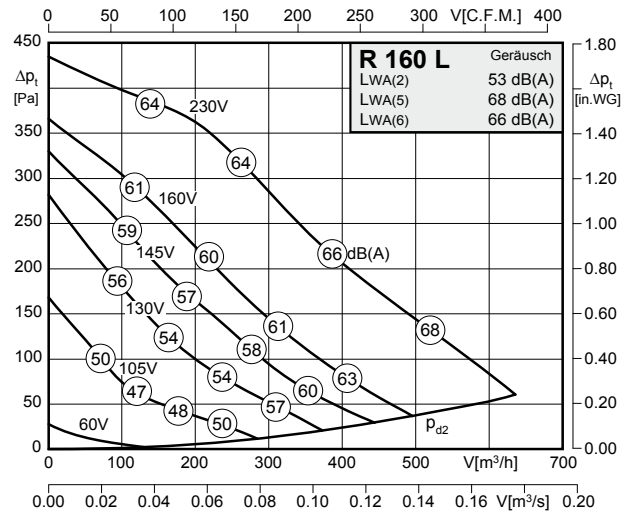
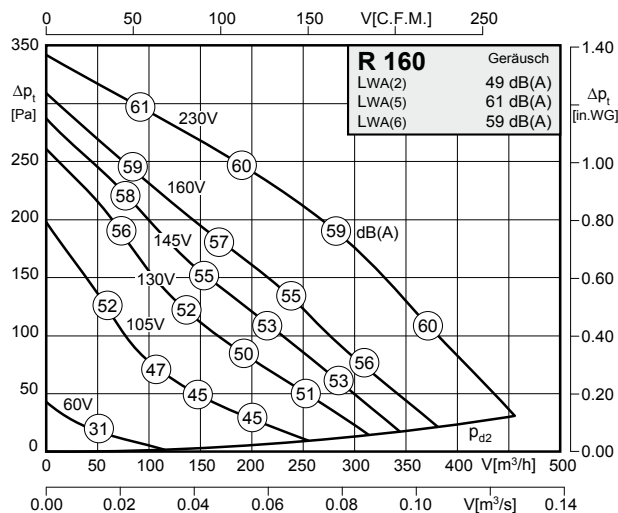

Тип/ Type: R 160	№ арт. / Art.-No.: F00-16082
U 230 В (50 Гц)	ΔP_{fa} мин -- Па
P ₁ 0,07 кВт	ΔI -- %
I _N 0,3 А	I _A / I _N 1,5
n 2380 об/мин	\triangle IP44
C _{400V} 2 мкФ	\star 01 009
tr 70 °C	\blacksquare 3,4 кг

Тип/ Type: R 160 L	№ арт. / Art.-No.: F00-16087
U 230 В (50 Гц)	ΔP_{fa} мин -- Па
P ₁ 0,11 кВт	ΔI -- %
I _N 0,47 А	I _A / I _N 1,5
n 2500 об/мин	\triangle IP44
C _{400V} 3 мкФ	\star 01 009
tr 60 °C	\blacksquare 3,4 кг

Уровень шума / Sound levels:

LWA _{rel} , метод А при V=0,5*V _{макс} LWA _{rel} A-weighted at V=0,5*V _{макс}	fM [Гц]						
	125	250	500	1K	2K	4K	8K
LWA ₂ [дБ(A)] Корпус / casing	34	40	44	43	43	33	26
LWA ₅ [дБ(A)] сторона всасывания / inlet side	42	53	55	55	54	51	44
LWA ₆ [дБ(A)] напорная сторона / outlet side	36	49	50	53	55	50	40

LWA _{rel} , метод А при V=0,5*V _{макс} LWA _{rel} A-weighted at V=0,5*V _{макс}	fM [Гц]						
	125	250	500	1K	2K	4K	8K
LWA ₂ [дБ(A)] Корпус / casing	45	47	47	46	43	39	30
LWA ₅ [дБ(A)] сторона всасывания / inlet side	51	59	63	62	62	54	46
LWA ₆ [дБ(A)] напорная сторона / outlet side	51	59	59	61	59	53	44

Схема подключения / Wiring diagram:

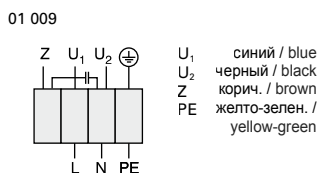

Размеры / Dimensions:

(все размеры в мм / all dimensions in mm)

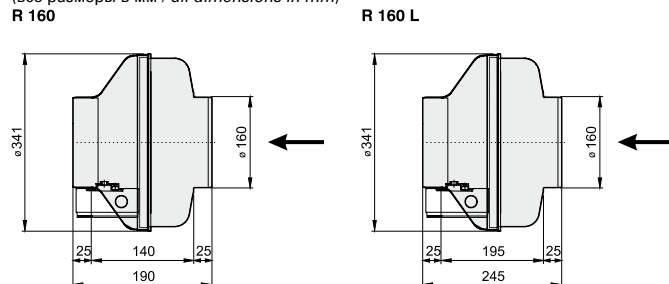

Дополнительные принадлежности / Accessories:





- пластиковый корпус
- чрезвычайно низкий уровень шума
- абсолютная устойчивость к коррозии
- простое электроподключение с помощью клеммной коробки из комплекта поставки
- класс F изоляционных материалов
- термоконтакт для защиты двигателя
- трансформаторное и электронное 100%-е бесступенчатое управление
- casing made of plastic
- lower noise level
- completely corrosion resistant
- easy electrical connection via terminal box
- insulation class F
- motor protection by thermal contacts
- speed is 100% infinitely variable using auto transformers or electronic control

Технические характеристики / Technical Data:

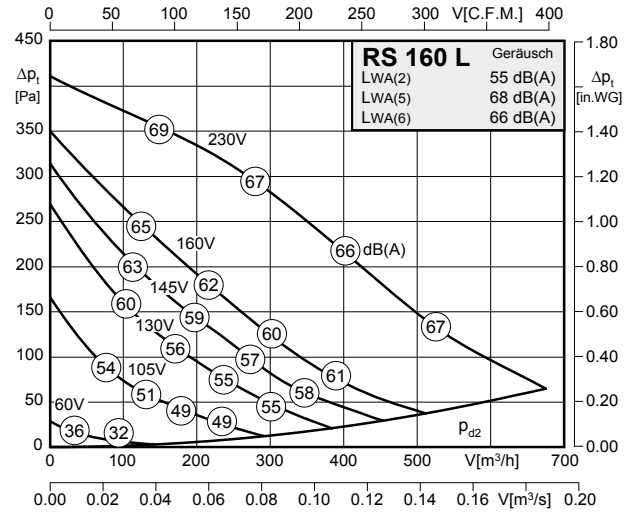
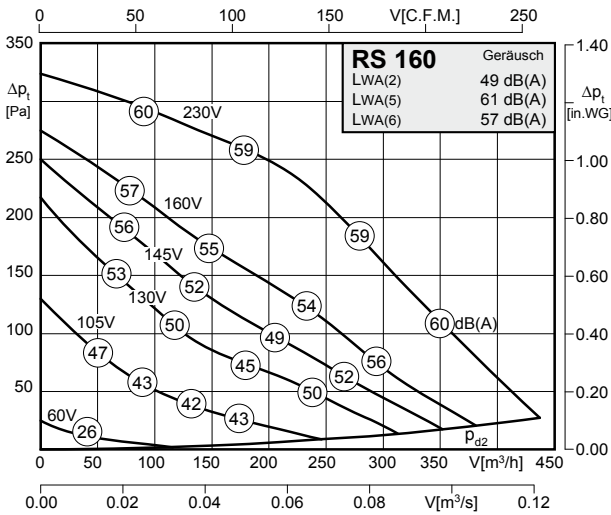

Тип/ Type: RS 160		№ арт. / Art.-No.: F00-16051	
U	230 В (50 Гц)	Δр _{фа} мин	-- Па
P ₁	0,07 кВт	ΔI	-- %
I _N	0,30 А	I _A / I _N	1,5
n	2400 об/мин	▲	IP44
C _{400v}	2 мкФ	★	01 009
t _R	70 °С	■	3 кг

Тип/ Type: RS 160 L		№ арт. / Art.-No.: F00-16060	
U	230 В (50 Гц)	Δр _{фа} мин	-- Па
P ₁	0,115 кВт	ΔI	-- %
I _N	0,49 А	I _A / I _N	1,5
n	2440 об/мин	▲	IP44
C _{400v}	3 мкФ	★	01 009
t _R	50 °С	■	3,2 кг

Уровень шума / Sound levels:

LWA _{rel} , метод А при V=0,5*V _{макс} LWA _{rel} A-weighted at V=0,5*V _{макс}	fM [Гц]						
	125	250	500	1K	2K	4K	8K
LWA2 [дБ(A)] Корпус / casing	33	40	43	43	44	32	23
LWA5 [дБ(A)] сторона всасывания / inlet side	40	54	55	55	54	50	41
LWA6 [дБ(A)] напорная сторона / outlet side	37	49	47	51	52	49	39

LWA _{rel} , метод А при V=0,5*V _{макс} LWA _{rel} A-weighted at V=0,5*V _{макс}	fM [Гц]						
	125	250	500	1K	2K	4K	8K
LWA2 [дБ(A)] Корпус / casing	41	43	51	50	47	39	30
LWA5 [дБ(A)] сторона всасывания / inlet side	45	58	61	63	62	59	50
LWA6 [дБ(A)] напорная сторона / outlet side	43	55	55	60	62	58	50

Схема подключения / Wiring diagram:

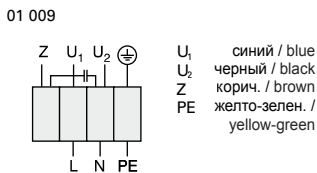

Размеры / Dimensions:

(все размеры в мм / all dimensions in mm)

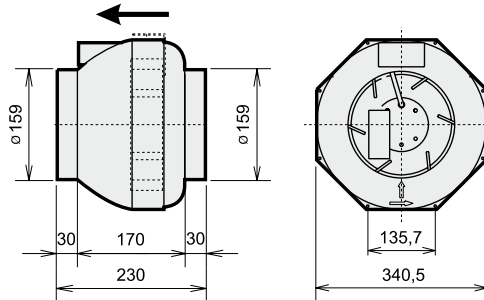

Дополнительные принадлежности / Accessories:





- корпус из оцинкованного листа
- возможно использование в любом монтажном положении
- простое электроподключение с помощью клеммной коробки из комплекта поставки
- класс F изоляционных материалов
- термодатчик для защиты двигателя
- трансформаторное и электронное 100%-е бесступенчатое управление
- casing made of galvanized sheet steel
- easy installation in any position
- easy electrical connection via terminal box
- insulation class F
- motor protection by thermal contacts
- speed is 100% infinitely variable using auto transformers or electronic control

Технические характеристики / Technical Data:

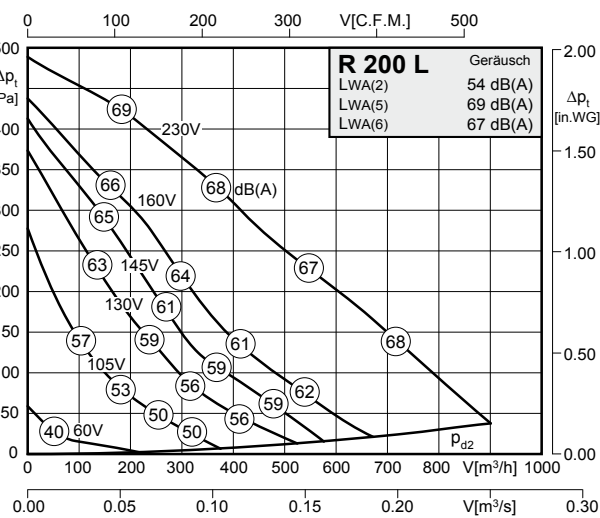
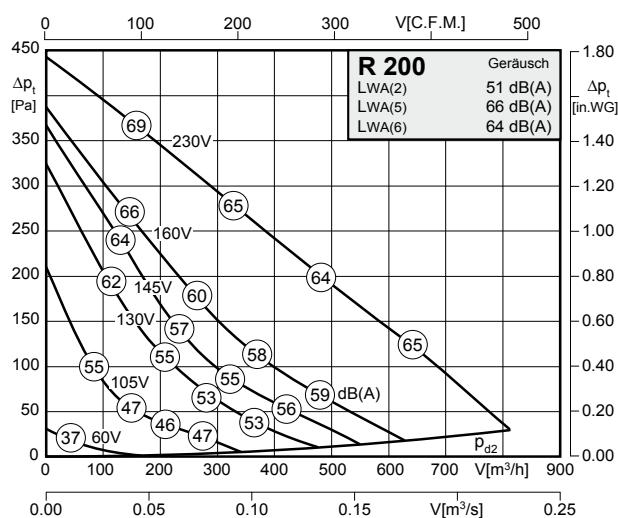

Тип/ Type: R 200	№ арт. / Art.-No.: F00-20082
U 230 В (50 Гц)	ΔP_{fa} мин -- Па
P ₁ 0,12 кВт	ΔI -- %
I _N 0,5 А	I _A / I _N 1,5
n 2430 об/мин	\triangle IP44
C _{400V} 3 мкФ	\star 01 009
tr 70 °C	\blacksquare 3,7 кг

Тип/ Type: R 200 L	№ арт. / Art.-No.: F00-20087
U 230 В (50 Гц)	ΔP_{fa} мин -- Па
P ₁ 0,17 кВт	ΔI 8 %
I _N 0,73 А	I _A / I _N 1,6
n 2410 об/мин	\triangle IP44
C _{400V} 5 мкФ	\star 01 009
tr 65 °C	\blacksquare 4,2 кг

Уровень шума / Sound levels:

LWA _{rel} , метод A при V=0,5*V _{макс} LWA _{rel} A-weighted at V=0,5*V _{макс}	fM [Гц]						
	125	250	500	1K	2K	4K	8K
LWA ₂ [дБ(A)] Корпус / casing	37	45	44	45	45	37	28
LWA ₅ [дБ(A)] сторона всасывания / inlet side	44	57	59	60	61	56	47
LWA ₆ [дБ(A)] напорная сторона / outlet side	42	53	53	59	60	54	47

LWA _{rel} , метод A при V=0,5*V _{макс} LWA _{rel} A-weighted at V=0,5*V _{макс}	fM [Гц]						
	125	250	500	1K	2K	4K	8K
LWA ₂ [дБ(A)] Корпус / casing	42	49	48	49	46	40	32
LWA ₅ [дБ(A)] сторона всасывания / inlet side	50	61	63	64	62	57	50
LWA ₆ [дБ(A)] напорная сторона / outlet side	47	57	58	62	62	57	50

Схема подключения / Wiring diagram:

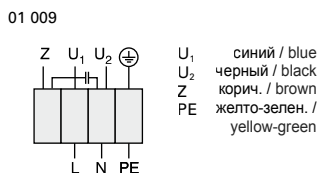

Размеры / Dimensions:

(все размеры в мм / all dimensions in mm)

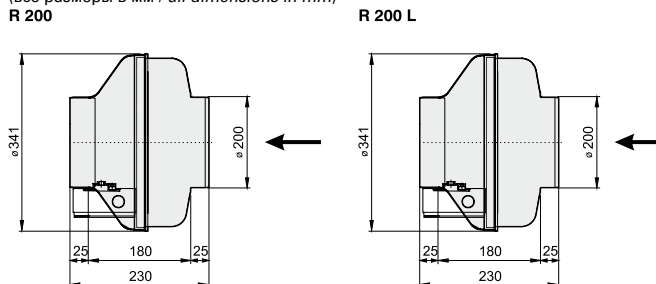

Дополнительные принадлежности / Accessories:

Стр./Page 382	Стр./Page 402	Стр./Page 400	Стр./Page 404	Стр./Page 420	Стр./Page 420	Стр./Page 420	Стр./Page 421	Стр./Page 422	Стр./Page 422	Стр./Page 423



- пластиковый корпус
- чрезвычайно низкий уровень шума
- абсолютная устойчивость к коррозии
- простое электроподключение с помощью клеммной коробки из комплекта поставки
- класс F изоляционных материалов
- термоконтакт для защиты двигателя
- трансформаторное и электронное 100%-е бесступенчатое управление
- casing made of plastic
- lower noise level
- completely corrosion resistant
- easy electrical connection via terminal box
- insulation class F
- motor protection by thermal contacts
- speed is 100% infinitely variable using auto transformers or electronic control

Технические характеристики / Technical Data:

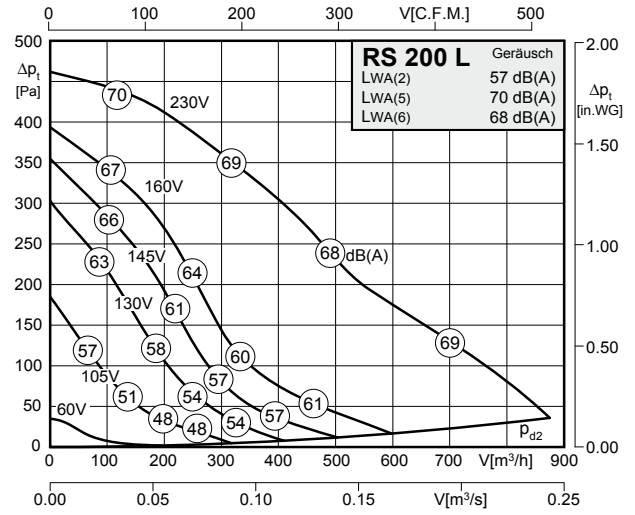
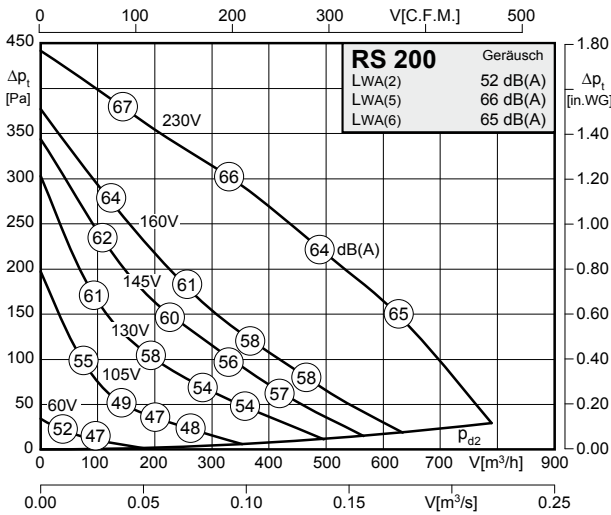

Тип/ Type: RS 200		№ арт. / Art.-No.: F00-20051	
U	230 В (50 Гц)	Δр _{фа} мин	-- Па
P ₁	0,115 кВт	ΔI	2 %
I _N	0,50 А	I _A / I _N	1,5
n	2395 об/мин	▲	IP44
C _{400V}	3 мкФ	★	01 009
t _R	50 °С	■	3,4 кг

Тип/ Type: RS 200 L		№ арт. / Art.-No.: F00-20060	
U	230 В (50 Гц)	Δр _{фа} мин	-- Па
P ₁	0,16 кВт	ΔI	9 %
I _N	0,70 А	I _A / I _N	1,7
n	2540 об/мин	▲	IP44
C _{400V}	5 мкФ	★	01 009
t _R	55 °С	■	3,7 кг

Уровень шума / Sound levels:

LWA _{rel} , метод А при V=0,5*V _{макс} LWA _{rel} A-weighted at V=0,5*V _{макс}	fM [Гц]						
	125	250	500	1K	2K	4K	8K
LWA2 [дБ(A)] Корпус / casing	38	45	45	46	46	40	30
LWA5 [дБ(A)] сторона всасывания / inlet side	45	56	59	61	61	56	46
LWA6 [дБ(A)] напорная сторона / outlet side	45	56	54	59	61	56	47

LWA _{rel} , метод А при V=0,5*V _{макс} LWA _{rel} A-weighted at V=0,5*V _{макс}	fM [Гц]						
	125	250	500	1K	2K	4K	8K
LWA2 [дБ(A)] Корпус / casing	41	46	54	51	48	41	31
LWA5 [дБ(A)] сторона всасывания / inlet side	50	60	65	64	64	59	49
LWA6 [дБ(A)] напорная сторона / outlet side	50	59	58	62	64	58	49

Схема подключения / Wiring diagram:

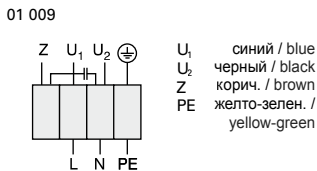

Размеры / Dimensions:

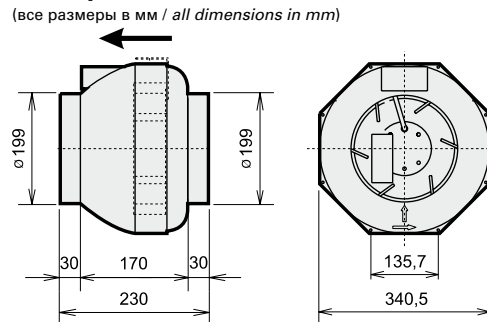

Дополнительные принадлежности / Accessories:





- корпус из оцинкованного листа
- возможно использование в любом монтажном положении
- простое электроподключение с помощью клеммной коробки из комплекта поставки
- класс F изоляционных материалов
- термодатчик для защиты двигателя
- трансформаторное и электронное 100%-е бесступенчатое управление
- casing made of galvanized sheet steel
- easy installation in any position
- easy electrical connection via terminal box
- insulation class F
- motor protection by thermal contacts
- speed is 100% infinitely variable using auto transformers or electronic control

Технические характеристики / Technical Data:

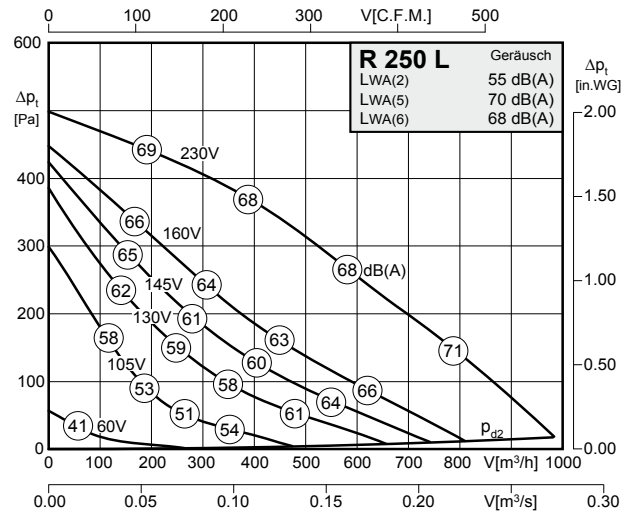
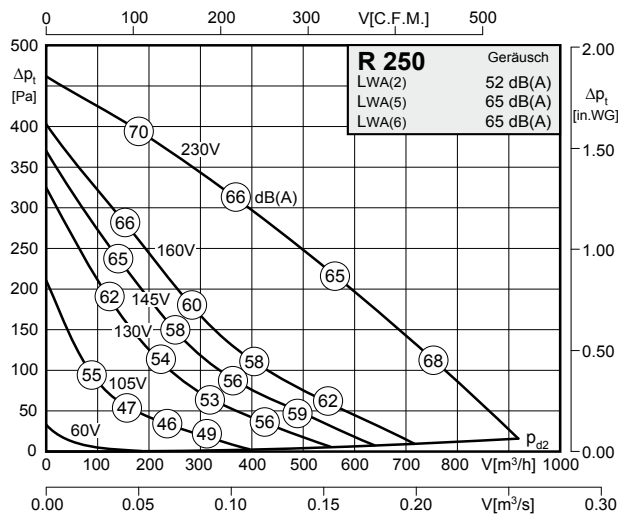

Тип/ Type: R 250	№ арт. / Art.-No.: F00-25082		
U	230 В (50 Гц)	Δp_{fa} мин	-- Па
P ₁	0,12 кВт	ΔI	-- %
I _N	0,5 А	I _A / I _N	1,5
n	2400 об/мин		IP44
C _{400V}	3 мкФ		01 009
tr	70 °C		3,7 кг

Тип/ Type: R 250 L	№ арт. / Art.-No.: F00-25087		
U	230 В (50 Гц)	Δp_{fa} мин	-- Па
P ₁	0,165 кВт	ΔI	10 %
I _N	0,70 А	I _A / I _N	1,6
n	2470 об/мин		IP44
C _{400V}	5 мкФ		01 009
tr	60 °C		5,5 кг

Уровень шума / Sound levels:

LWA _{rel} , метод А при V=0,5*V _{макс} LWA _{rel} A-weighted at V=0,5*V _{макс}	fM [Гц]						
	125	250	500	1K	2K	4K	8K
LWA ₂ [дБ(A)] Корпус / casing	40	47	45	47	41	36	27
LWA ₅ [дБ(A)] сторона всасывания / inlet side	44	55	59	59	60	53	46
LWA ₆ [дБ(A)] напорная сторона / outlet side	45	56	58	59	60	55	47

LWA _{rel} , метод А при V=0,5*V _{макс} LWA _{rel} A-weighted at V=0,5*V _{макс}	fM [Гц]						
	125	250	500	1K	2K	4K	8K
LWA ₂ [дБ(A)] Корпус / casing	43	45	47	51	48	44	34
LWA ₅ [дБ(A)] сторона всасывания / inlet side	48	59	65	65	63	58	49
LWA ₆ [дБ(A)] напорная сторона / outlet side	49	59	59	63	63	58	49

Схема подключения / Wiring diagram:

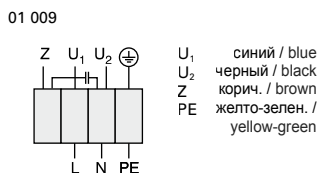

Размеры / Dimensions:

(все размеры в мм / all dimensions in mm)
R 250

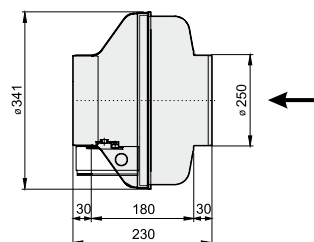

R 250 L

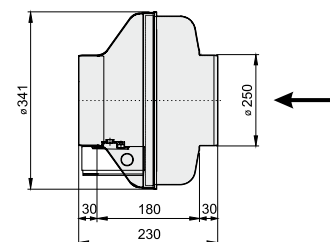

Дополнительные принадлежности / Accessories:





- пластиковый корпус
- чрезвычайно низкий уровень шума
- абсолютная устойчивость к коррозии
- простое электроподключение с помощью клеммной коробки из комплекта поставки
- класс F изоляционных материалов
- термоконтакт для защиты двигателя
- трансформаторное и электронное 100%-е бесступенчатое управление
- casing made of plastic
- lower noise level
- completely corrosion resistant
- easy electrical connection via terminal box
- insulation class F
- motor protection by thermal contacts
- speed is 100% infinitely variable using auto transformers or electronic control

Технические характеристики / Technical Data:

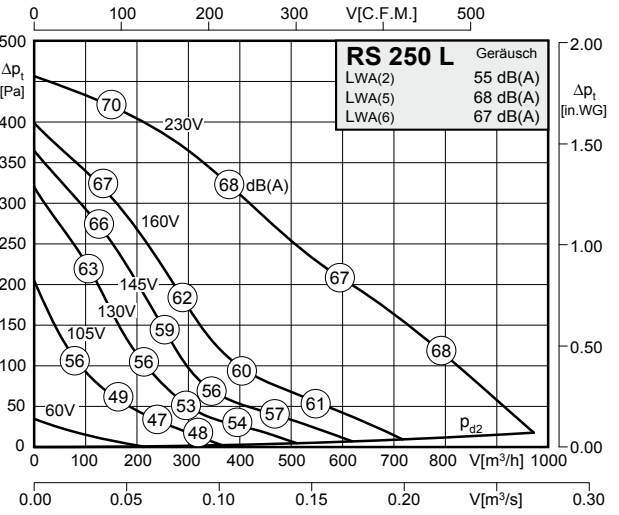
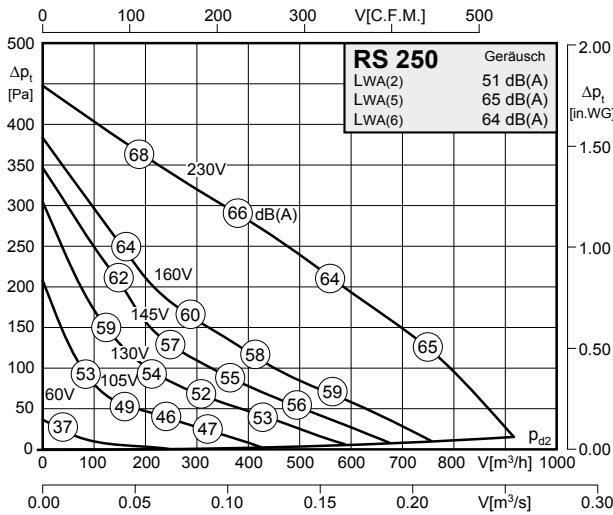

Тип/ Type: RS 250		№ арт. / Art.-No.: F00-25051	
U	230 В (50 Гц)	Δр _{фа} мин	-- Па
P ₁	0,115 кВт	ΔI	-- %
I _N	0,50 А	I _A / I _N	1,5
n	2450 об/мин	▲	IP44
C _{400v}	3 мкФ	★	01 009
t _R	50 °С	■	3,4 кг

Тип/ Type: RS 250 L		№ арт. / Art.-No.: F00-25060	
U	230 В (50 Гц)	Δр _{фа} мин	-- Па
P ₁	0,16 кВт	ΔI	14 %
I _N	0,65 А	I _A / I _N	1,8
n	2560 об/мин	▲	IP44
C _{400v}	5 мкФ	★	01 009
t _R	55 °С	■	3,7 кг

Уровень шума / Sound levels:

LWA _{rel} , метод А при V=0,5*V _{макс} LWA _{rel} A-weighted at V=0,5*V _{макс}	fM [Гц]						
	125	250	500	1K	2K	4K	8K
LWA2 [дБ(A)] Корпус / casing	37	44	44	45	45	39	29
LWA5 [дБ(A)] сторона всасывания / inlet side	45	55	58	60	60	55	45
LWA6 [дБ(A)] напорная сторона / outlet side	44	55	53	58	60	55	46

LWA _{rel} , метод А при V=0,5*V _{макс} LWA _{rel} A-weighted at V=0,5*V _{макс}	fM [Гц]						
	125	250	500	1K	2K	4K	8K
LWA2 [дБ(A)] Корпус / casing	40	45	52	48	46	40	31
LWA5 [дБ(A)] сторона всасывания / inlet side	50	60	61	63	61	58	47
LWA6 [дБ(A)] напорная сторона / outlet side	49	58	58	62	62	57	47

Схема подключения / Wiring diagram:

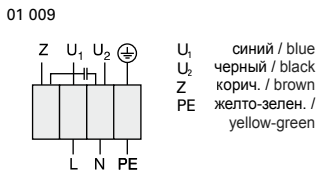

Размеры / Dimensions:

(все размеры в мм / all dimensions in mm)

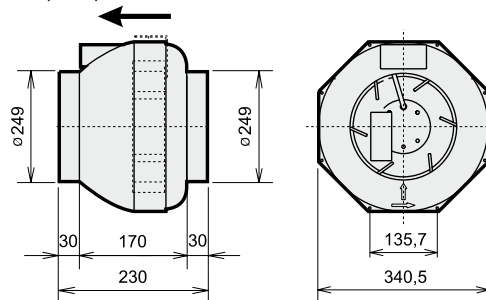

Дополнительные принадлежности / Accessories:





- корпус из оцинкованного листа
- возможно использование в любом монтажном положении
- простое электроподключение с помощью клеммной коробки из комплекта поставки
- класс F изоляционных материалов
- термодатчик для защиты двигателя
- трансформаторное и электронное 100%-е бесступенчатое управление
- casing made of galvanized sheet steel
- easy installation in any position
- easy electrical connection via terminal box
- insulation class F
- motor protection by thermal contacts
- speed is 100% infinitely variable using auto transformers or electronic control

Технические характеристики / Technical Data:

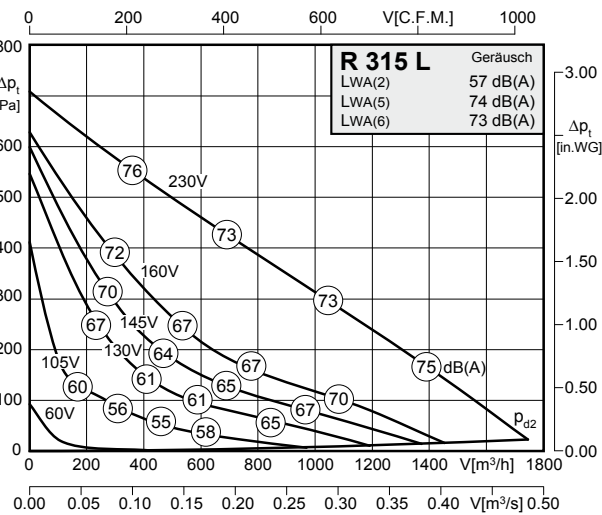
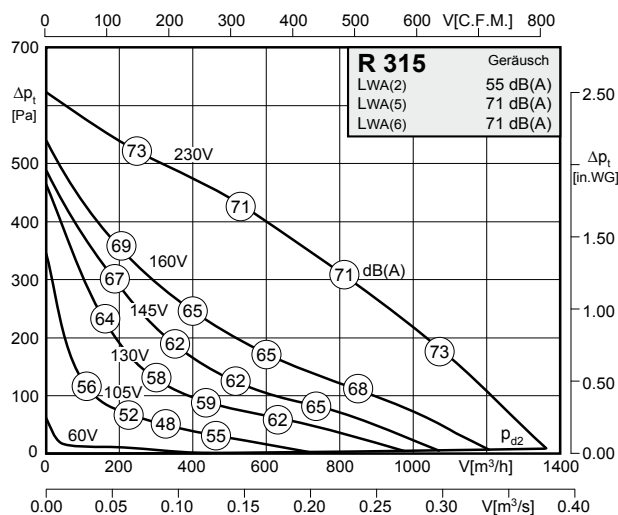

Тип/ Type: R 315	№ арт. / Art.-No.: F00-31582
U 230 В (50 Гц)	ΔP_{fa} мин -- Па
P ₁ 0,23 кВт	ΔI 10 %
I _N 1,0 А	I _A / I _N 1,8
n 2540 об/мин	\triangle IP44
C _{400V} 5 мкФ	\star 01 009
t _R 60 °C	\blacksquare 6 кг

Тип/ Type: R 315 L	№ арт. / Art.-No.: F00-31587
U 230 В (50 Гц)	ΔP_{fa} мин -- Па
P ₁ 0,3 кВт	ΔI -- %
I _N 1,30 а	I _A / I _N 1,7
n 2440 об/мин	\triangle IP44
C _{400V} 8 мкФ	\star 01 009
t _R 45 °C	\blacksquare 6 кг

Уровень шума / Sound levels:

LWA _{rel} , метод А при V=0,5*V _{макс} LWA _{rel} A-weighted at V=0,5*V _{макс}	fM [Гц]						
	125	250	500	1K	2K	4K	8K
LWA ₂ [дБ(A)] Корпус / casing	42	46	49	50	48	43	34
LWA ₅ [дБ(A)] сторона всасывания / inlet side	48	58	65	66	65	61	56
LWA ₆ [дБ(A)] напорная сторона / outlet side	54	59	61	66	66	63	56

LWA _{rel} , метод А при V=0,5*V _{макс} LWA _{rel} A-weighted at V=0,5*V _{макс}	fM [Гц]						
	125	250	500	1K	2K	4K	8K
LWA ₂ [дБ(A)] Корпус / casing	41	49	51	51	50	47	38
LWA ₅ [дБ(A)] сторона всасывания / inlet side	47	59	68	69	67	66	61
LWA ₆ [дБ(A)] напорная сторона / outlet side	46	58	62	68	68	65	63

Схема подключения / Wiring diagram:

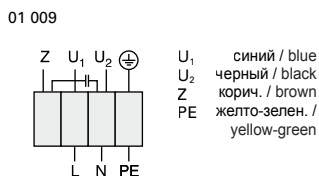

Размеры / Dimensions:

(все размеры в мм / all dimensions in mm)

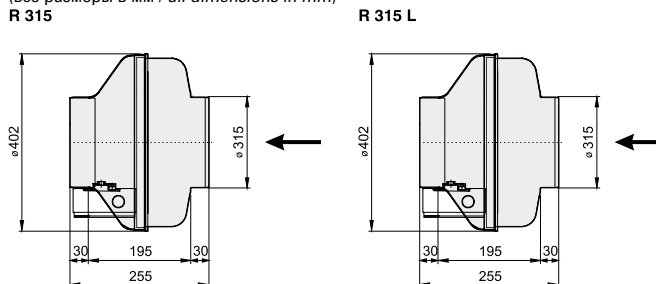

Дополнительные принадлежности / Accessories:





- пластиковый корпус
- чрезвычайно низкий уровень шума
- абсолютная устойчивость к коррозии
- простое электроподключение с помощью клеммной коробки из комплекта поставки
- класс F изоляционных материалов
- термоконтакт для защиты двигателя
- трансформаторное и электронное 100%-е бесступенчатое управление
- casing made of plastic
- lower noise level
- completely corrosion resistant
- easy electrical connection via terminal box
- insulation class F
- motor protection by thermal contacts
- speed is 100% infinitely variable using auto transformers or electronic control

Технические характеристики / Technical Data:

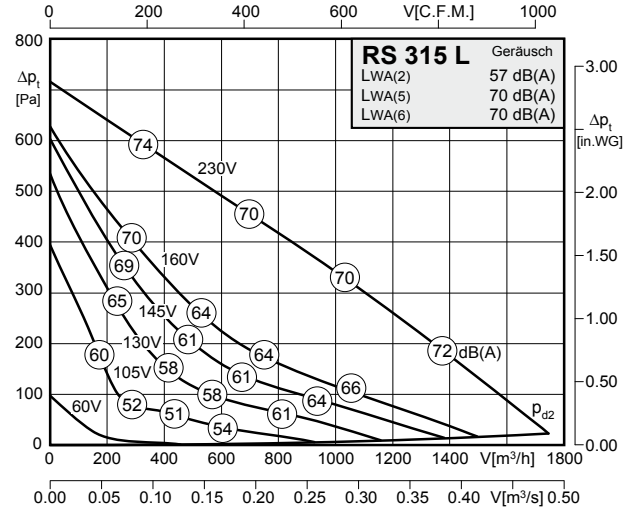
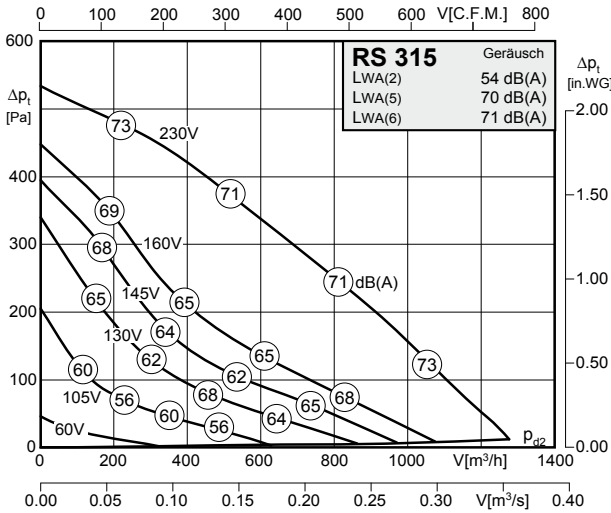

Тип/ Type: RS 315		№ арт. / Art.-No.: F00-31551	
U	230 В (50 Гц)	Δр _{фа} мин	-- Па
P ₁	0,22 кВт	ΔI	14 %
I _N	0,95 А	I _A / I _N	1,9
n	2540 об/мин	▲	IP44
C _{400V}	5 мкФ	★	01 009
t _R	55 °С	■	5,7 кг

Тип/ Type: RS 315 L		№ арт. / Art.-No.: F00-31560	
U	230 В (50 Гц)	Δр _{фа} мин	-- Па
P ₁	0,30 кВт	ΔI	-- %
I _N	1,30 а	I _A / I _N	1,7
n	2390 об/мин	▲	IP44
C _{400V}	8 мкФ	★	01 009
t _R	45 °С	■	5,8 кг

Уровень шума / Sound levels:

LWA _{rel} , метод А при V=0,5*V _{макс} LWA _{rel} A-weighted at V=0,5*V _{макс}	fM [Гц]						
	125	250	500	1K	2K	4K	8K
LWA ₂ [дБ(A)] Корпус / casing	43	46	48	48	47	41	28
LWA ₅ [дБ(A)] сторона всасывания / inlet side	50	59	64	64	63	62	55
LWA ₆ [дБ(A)] напорная сторона / outlet side	50	59	61	64	67	64	57

LWA _{rel} , метод А при V=0,5*V _{макс} LWA _{rel} A-weighted at V=0,5*V _{макс}	fM [Гц]						
	125	250	500	1K	2K	4K	8K
LWA ₂ [дБ(A)] Корпус / casing	41	49	51	51	50	47	38
LWA ₅ [дБ(A)] сторона всасывания / inlet side	44	56	63	64	65	62	55
LWA ₆ [дБ(A)] напорная сторона / outlet side	44	56	63	64	65	61	58

Схема подключения / Wiring diagram:

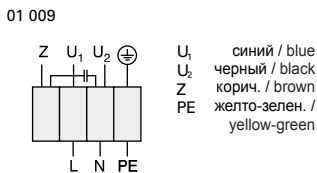

Размеры / Dimensions:

(все размеры в мм / all dimensions in mm)

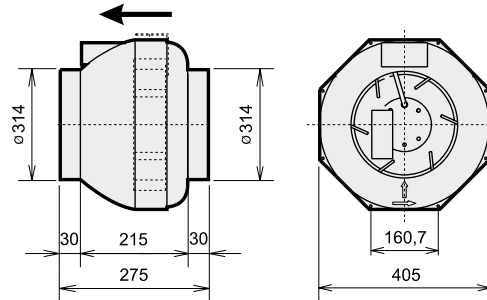

Дополнительные принадлежности / Accessories:





- корпус из оцинкованного листа
- возможно использование в любом монтажном положении
- простое электроподключение с помощью клеммной коробки из комплекта поставки
- класс F изоляционных материалов
- термоконтакт для защиты двигателя
- трансформаторное и электронное 100%-е бесступенчатое управление
- casing made of galvanized sheet steel
- easy installation in any position
- easy electrical connection via terminal box
- insulation class F
- motor protection by thermal contacts
- speed is 100% infinitely variable using auto transformers or electronic control

Технические характеристики / Technical Data:

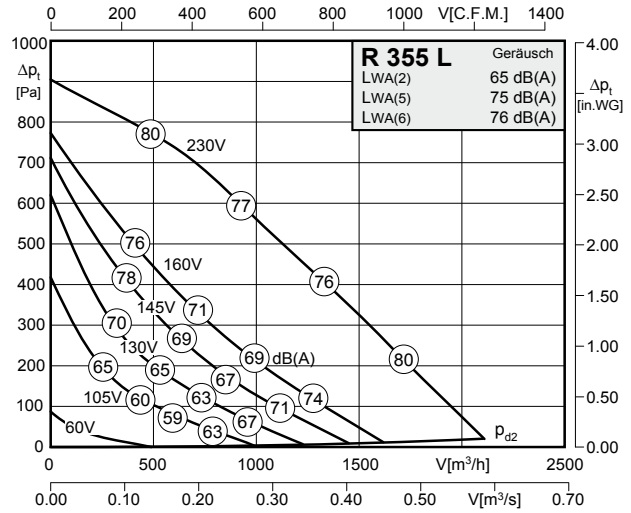
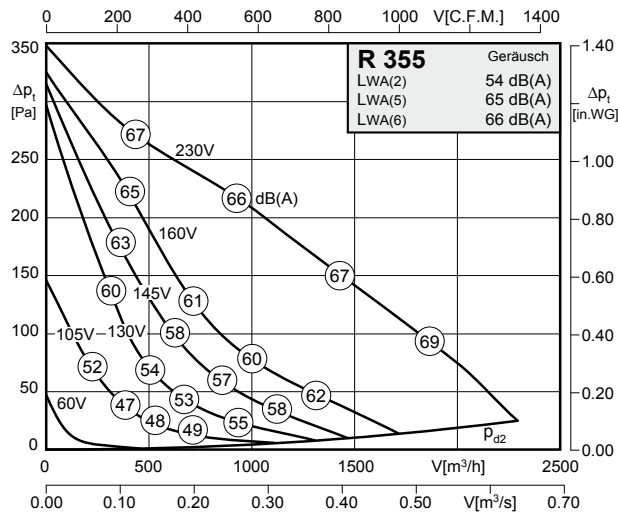

Тип/ Type: R 355	№ арт. / Art.-No.: F00-35510
U 230 В (50 Гц)	ΔP_{fa} мин -- Па
P ₁ 0,26 кВт	ΔI 11 %
I _N 1,15 А	I _A / I _N 1,9
n 1290 об/мин	▲ IP54
C _{400V} 5 мкФ	✱ 01 024
t _R 45 °С	■ 13,5 кг

Тип/ Type: R 355 L	№ арт. / Art.-No.: F00-35511
U 230 В (50 Гц)	ΔP_{fa} мин -- Па
P ₁ 0,61 кВт	ΔI 8 %
I _N 2,60 А	I _A / I _N 1,8
n 2340 об/мин	▲ IP54
C _{400V} 12 мкФ	✱ 01 024
t _R 50 °С	■ 14 кг

Уровень шума / Sound levels:

LWA _{rel} , метод А при V=0,5*V _{макс} LWA _{rel} A-weighted at V=0,5*V _{макс}	fM [Гц]						
	125	250	500	1K	2K	4K	8K
LWA ₂ [дБ(A)] Корпус / casing	48	49	48	45	40	36	24
LWA ₅ [дБ(A)] сторона всасывания / inlet side	53	60	60	58	54	51	41
LWA ₆ [дБ(A)] напорная сторона / outlet side	53	56	61	60	59	55	46

LWA _{rel} , метод А при V=0,5*V _{макс} LWA _{rel} A-weighted at V=0,5*V _{макс}	fM [Гц]						
	125	250	500	1K	2K	4K	8K
LWA ₂ [дБ(A)] Корпус / casing	46	56	57	61	58	55	40
LWA ₅ [дБ(A)] сторона всасывания / inlet side	56	69	69	70	65	63	55
LWA ₆ [дБ(A)] напорная сторона / outlet side	57	60	69	72	70	66	60

Схема подключения / Wiring diagram:

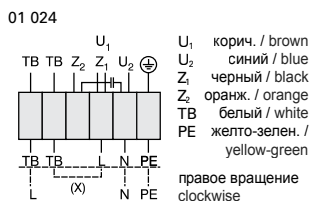

Размеры / Dimensions:

(все размеры в мм / all dimensions in mm)

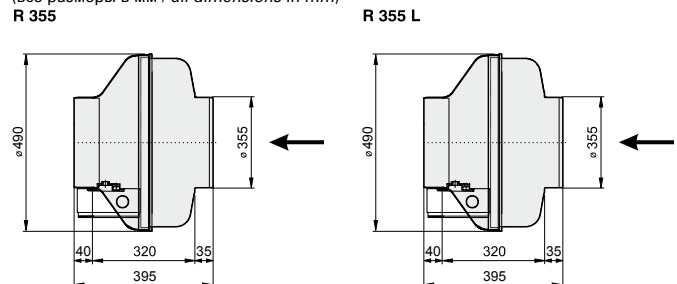

Дополнительные принадлежности / Accessories:





- корпус из оцинкованного листа
- возможно использование в любом монтажном положении
- простое электроподключение с помощью клеммной коробки из комплекта поставки
- класс F изоляционных материалов
- термодатчик для защиты двигателя
- трансформаторное и электронное 100%-е бесступенчатое управление
- casing made of galvanized sheet steel
- easy installation in any position
- easy electrical connection via terminal box
- insulation class F
- motor protection by thermal contacts
- speed is 100% infinitely variable using auto transformers or electronic control

Технические характеристики / Technical Data:

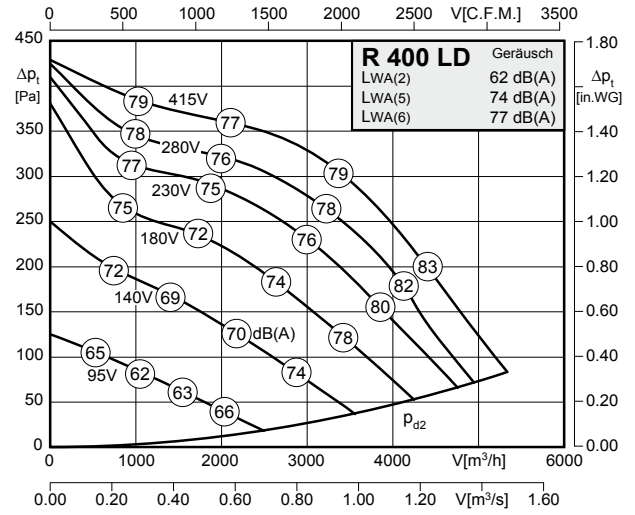
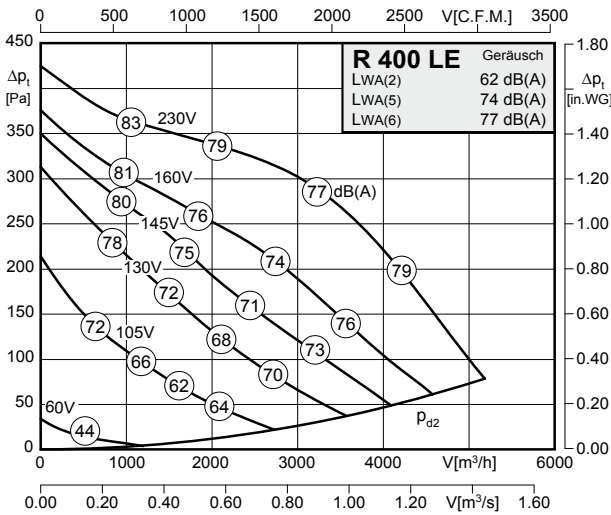

Тип/ Type: R 400 LE		№ арт. / Art.-No.: F00-40010	
U	230 В (50 Гц)	Δp _{fa} мин	-- Па
P ₁	0,70 кВт	ΔI	22 %
I _N	3,30 А	I _A / I _N	2,5
n	1350 об/мин	IP	IP54
C _{400V}	16 мкФ	Art.-No.	01 024
t _R	70 °С	Art.-No.	31 кг

Тип/ Type: R 400 LD		№ арт. / Art.-No.: F00-40000	
U	400 В (50 Гц)	Δp _{fa} мин	-- Па
P ₁	0,67 кВт	ΔI	8 %
I _N	1,55 А	I _A / I _N	4,8
n	1400 об/мин	IP	IP54
C _{400V}	-- мкФ	Art.-No.	01 006
t _R	70 °С	Art.-No.	31 кг

Уровень шума / Sound levels:

LWA _{rel} , метод A при V=0,5*V _{макс} LWA _{rel} A-weighted at V=0,5*V _{макс}	fM [Гц]						
	125	250	500	1K	2K	4K	8K
LWA ₂ [дБ(A)] Корпус / casing	48	56	57	56	52	47	39
LWA ₅ [дБ(A)] сторона всасывания / inlet side	57	69	69	67	64	59	52
LWA ₆ [дБ(A)] напорная сторона / outlet side	56	69	72	74	71	63	55

LWA _{rel} , метод A при V=0,5*V _{макс} LWA _{rel} A-weighted at V=0,5*V _{макс}	fM [Гц]						
	125	250	500	1K	2K	4K	8K
LWA ₂ [дБ(A)] Корпус / casing	48	56	57	56	52	47	39
LWA ₅ [дБ(A)] сторона всасывания / inlet side	57	69	69	67	64	59	52
LWA ₆ [дБ(A)] напорная сторона / outlet side	56	69	72	74	71	63	55

Схема подключения / Wiring diagram:

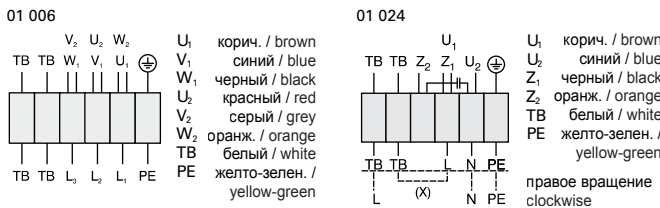

Размеры / Dimensions:

(все размеры в мм / all dimensions in mm)
R 400 LE / LD

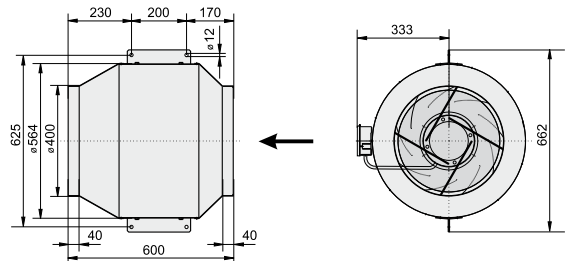

Дополнительные принадлежности / Accessories:

